

# Technische Daten

Ausgleichsvorrichtung und Maxi-Profil	176
Senkrechte Fenster und Türen	177 - 183
Dachfenster	184 - 187
Senkrechte Sonderformen gespannt	188 - 192
Senkrechte Sonderformen freihängend	193 - 195
Feststehende senkrechte Sonderformen	196
Plafond- und Wintergartenanlagen Standard	197 - 198
Plafond- und Wintergartenanlagen Sonderformen	199 - 202

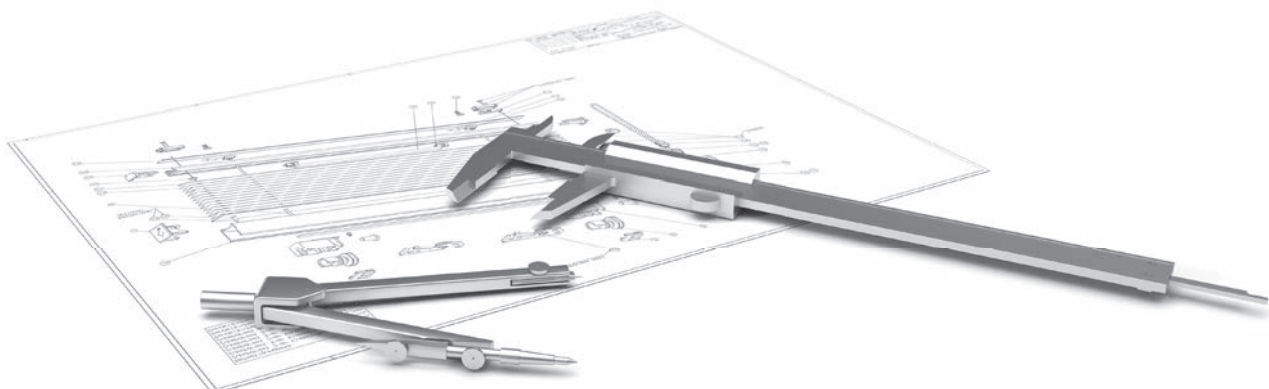

Technische  
Daten

# Ausgleichsvorrichtung und Maxi-Profil

für die Modelle 11-8120, 11-8220, 11-8222, 11-8320, 11-8370, 11-7120, 11-7220, 11-7370, 11-7122, 11-7223, 11-7372

## Ausgleichsvorrichtung

---

Abgeleitet aus dem Brückenbau haben die MHZ-Ingenieure ein Aluminiumprofil entwickelt, das im Inneren der Profile Druck aufbaut und diese so begradigt. Mit diesem System können die Bedienprofile schnurgerade ausgerichtet werden, somit sind Anlagenbreiten von 180 cm (max. Anlagenhöhe 200 cm) ohne Durchhang möglich.

Die Plissee-Anlagen werden werkseitig eingestellt. Nachjustierungen sind beim Kunden durch mitgelieferten Inbusschlüssel jederzeit möglich.

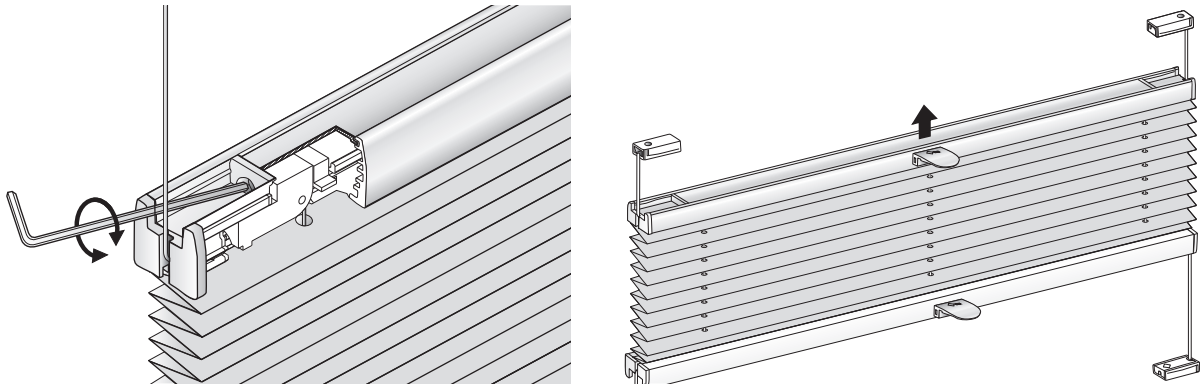

Die Ausgleichsvorrichtung wird ab einer Anlagenbreite von 120 cm empfohlen und ist nur in Kombination mit dem Maxi-Profil möglich. Die Ausgleichsvorrichtung ist nur werkseitig nachrüstbar.

**Achtung!** Anlagen mit eingebauter Ausgleichsvorrichtung nur mit feuchtem Tuch reinigen. Mechanische Teile dürfen nicht mit Laugen oder Wasser in Berührung kommen.

## Maxi-Profil

---

Das Maxi-Profil ist ein höheres Bedienprofil für die o.g. Modelle und zeichnet sich durch mehr Stabilität aus. Es kann auf Wunsch ab einer Anlagenbreite von 120 cm eingesetzt werden.

Kleinere Anlagen können ebenfalls mit dem Maxi-Profil ausgestattet werden, wenn eine Bestellung über mehrere nebeneinanderliegende Anlagen mit unterschiedlichen Breiten vorliegt. Bitte bei der Bestellung angeben.

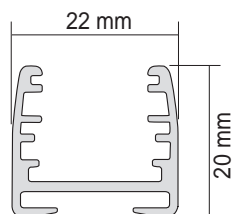

Maxi-Profil

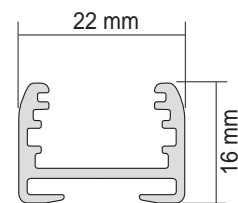

Bedienprofil Standard

# Modell 11-8120, 11-8220, 11-8222

Senkrechte Fenster und Türen: Behang oben befestigt · Behang frei verschiebbar

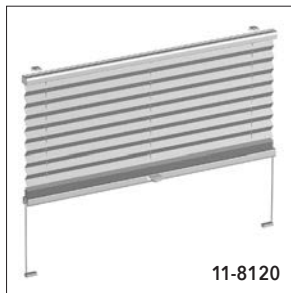

11-8120

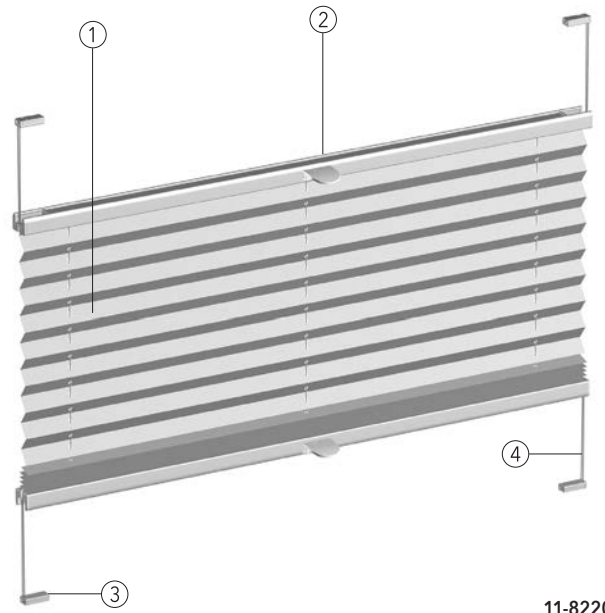
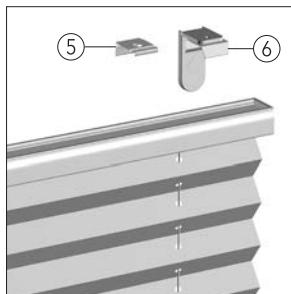

- ① Behang
- ② Bedienschiene mit Griff
- ③ Spannschuh
- ④ Spannschnur
- ⑤ Montageclip
- ⑥ Winkelträger

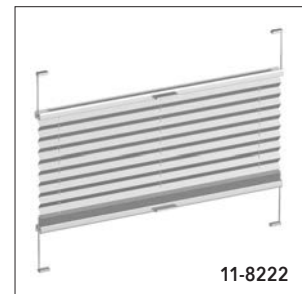

11-8222

11-8220

## Technische Daten

<b>Modell:</b>	<b>11-8120</b> Gespanntes Plissee mit oben befestigtem Behang <b>11-8220</b> Gespanntes Plissee mit frei verschiebbarem Behang <b>11-8222</b> Gespanntes Plissee mit frei verschiebbarem Behang und Aluminiumgriff												
<b>Beschreibung:</b>	Individuell einstellbarer Behang durch Verschieben der Bedienschienen. Ober- und Bedienschienen aus stranggepresstem Aluminium. Plissierter Behang in unterschiedlichen Qualitäten, siehe MHZ-Kollektion. Spannschnüre farblich auf Behang abgestimmt. Besonders geeignet für Glasleistenmontage bei Dreh-/Kipfenstern s. S. 25. Parallele Behangführung durch seitlich gespannte Führungsschnüre.												
<b>Maße:</b>	Min. Breite 20 cm, max. Breite 150 cm (bei Anlagen mit Breite 120 cm-150 cm: Maxi-Profil empfohlen), max. Höhe 240 cm, ab Breite 150,1 cm bis 180 cm nur in Kombination mit Maxi-Profil und Ausgleichsvorrichtung, max. Höhe 200 cm.												
<b>Technikfarben:</b>	100 silberfarbig eloxiert E6/EV1      171 weiß pulverbeschichtet RAL 9016 372 bronze eloxiert E6/3145      650 anthrazit pulverbeschichtet ähnlich DB 703 670 schwarz pulverbeschichtet RAL 9005												
<b>Pakethöhen:</b>	<table border="1" style="width: 100%; border-collapse: collapse;"> <thead> <tr> <th>Anlagenhöhe bis (cm)</th> <th>50</th> <th>100</th> <th>150</th> <th>220</th> <th>240</th> </tr> </thead> <tbody> <tr> <td>Pakethöhe ca. (cm)*</td> <td>5</td> <td>6</td> <td>7</td> <td>8</td> <td>9</td> </tr> </tbody> </table> <p>*Anlage mit Maxiprofil + ca. 1 cm</p>	Anlagenhöhe bis (cm)	50	100	150	220	240	Pakethöhe ca. (cm)*	5	6	7	8	9
Anlagenhöhe bis (cm)	50	100	150	220	240								
Pakethöhe ca. (cm)*	5	6	7	8	9								
<b>Stoffe:</b>	Siehe MHZ-Kollektion.												
<b>Bedienung:</b>	Öffnen und Schließen mittels Bedienschiene(n). Schienen arretieren an jeder gewünschten Position. Für schwer erreichbare Anlagen ist auf Wunsch ein Bedienstab erhältlich. Ab einer Anlagenbreite von 140,1 cm werden die Anlagen mit 2 bzw. 4 Griffen ausgeliefert. Andere Varianten auf Wunsch.												
<b>Sonderausstattung:</b>	Aluminiumgriff (nur für 11-8120) Maxi-Profil (siehe Seite 176) Ausgleichsvorrichtung (siehe Seite 176) Griff schwenkbar (nur für 11-8220, 11-8120)												
<b>Montage:</b>	<b>11-8120</b> Deckenmontage (Standard) mit Clips und Spannschuhen. Wandmontage mit Winkel- oder Glasleistenträger für Frontmontage, Klebträger und Klemmträger gegen Aufpreis. Bis Breite 64,9 cm 2 Träger, ab Breite 65 cm 3 Träger. <b>11-8220, 11-8222</b> Deckenmontage (Standard) mit Spannschuhen. Winkel- oder Glasleistenträger für Frontmontage, Klebträger, Klemmträger, Fensterclip und Klebe-Set gegen Aufpreis. Träger und Zubehör siehe Seite 26 - 32.												

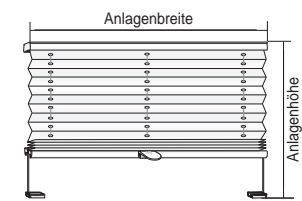

11-8120      11-8220, 11-8222

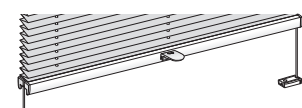
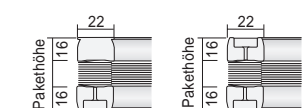

11-8120, 11-8220, 11-8222

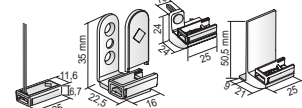
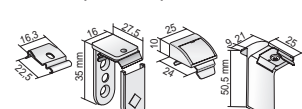

Nur 11-8220, 11-8222

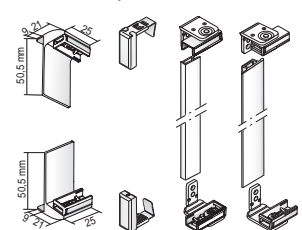

Technische Daten

# Modell 11-8320, 11-8370

Senkrechte Fenster und Türen: 2 Behänge

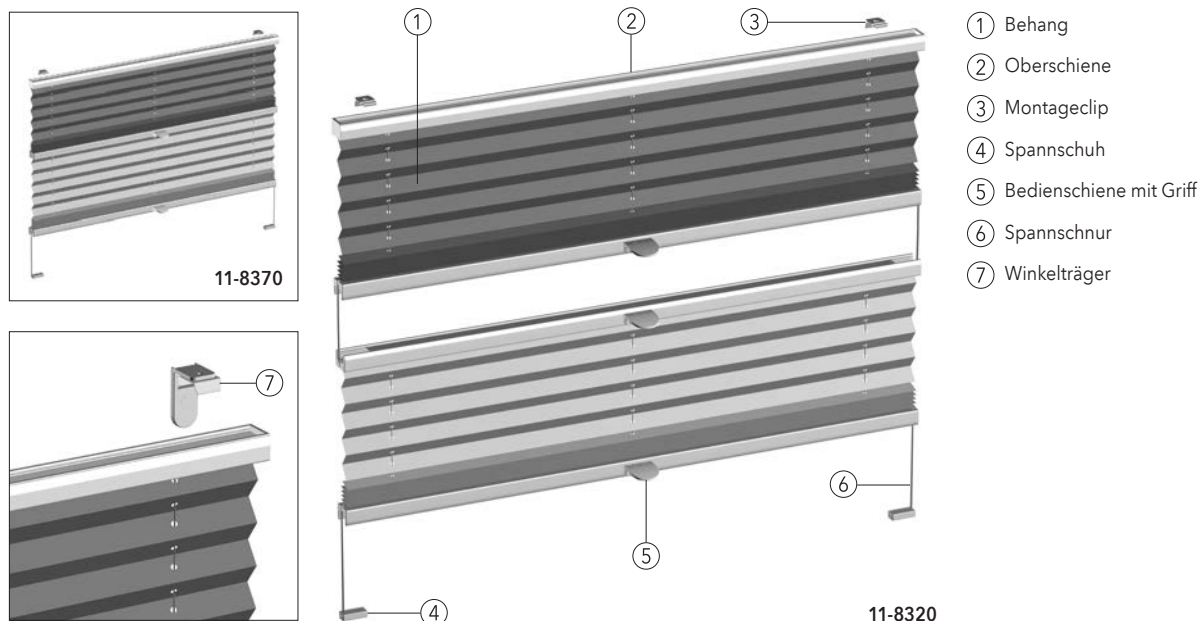

## Technische Daten

**Modell:** **11-8320** Gespanntes Plissee mit zwei Behängen, oben befestigt, unten frei verschiebbar  
**11-8370** Gespanntes Plissee mit zwei Behängen, oben befestigt

**Beschreibung:** Individuell einstellbarer Behang durch Verschieben der Bedienschienen. Ober- und Bedienschienen aus stranggepresstem Aluminium. Plissierte Behänge in unterschiedlichen Qualitäten, siehe MHZ-Kollektion. Spanschnüre farblich auf Behänge abgestimmt. Besonders geeignet für Glasleistenmontage bei Dreh-/Kippfenstern. Parallele Behangführung durch seitlich gespannte Führungsschnüre.

**Maße:** Min. Breite 20 cm, max. Breite 120 cm, max. Höhe 220 cm, ab Breite 120,1 cm bis 150 cm (Maxi-Profil empfohlen), max. Höhe 150 cm, ab Breite 150,1 cm bis 160 cm nur in Kombination mit Maxi-Profil und Ausgleichsvorrichtung, max. Höhe 150 cm.

**Technikfarben:** 100 silberfarbig eloxiert E6/EV1 171 weiß pulverbeschichtet RAL 9016  
 372 bronze eloxiert E6/3145 650 anthrazit pulverbeschichtet ähnlich DB 703  
 670 schwarz pulverbeschichtet RAL 9005

Pakethöhen:	Anlagenhöhe bis (cm)	50	100	150	220
<b>11-8320</b> Pakethöhe ca. (cm)*		8	9	10	12,5
<b>11-8370</b> Pakethöhe ca. (cm)*		7	8	9	10

\*Anlage mit Maxiprofil + ca. 1 cm

**Stoffe:** Siehe MHZ-Kollektion.

**Bedienung:** Öffnen und Schließen mittels Bedienschienen. Schienen arretieren an jeder gewünschten Position. Für schwer erreichbare Anlagen ist auf Wunsch ein Bedienstab erhältlich. Ab einer Anlagenbreite von 140,1 cm werden die Anlagen mit 4 bzw. 6 Griffen ausgeliefert. Andere Varianten auf Wunsch.

**Sonderausstattung:** Aluminiumgriff  
 Griff schwenkbar  
 Ausgleichsvorrichtung (siehe Seite 176)

**Montage:** Deckenmontage (Standard) mit Clips und Spanschuhen. Wandmontage mit Winkel- oder Glasleistenträger für Frontmontage, Klebträger und Klemmträger gegen Aufpreis. Bis Breite 64,9 cm 2 Träger, ab Breite 65 cm 3 Träger. Träger und Zubehör siehe Seite 26 - 32.

**Hinweis:**  **11-8320:** Standardmäßig werden Magnete in die zwei zusammenlaufenden Profile eingebaut, um einen sonst technisch bedingten Lichtspalt (siehe Bild) zu verhindern. Optional kann ab Anlagenbreite 120 cm bis 150 cm die Ausgleichsvorrichtung mit Maxi-Profil eingebaut werden. Ab 150,1 cm Anlagenbreite nur mit Ausgleichsvorrichtung und Maxi-Profil möglich. Magnete können ein weit reichendes, starkes Magnetfeld erzeugen. Bitte Sicherheitsabstand und Hinweise beachten. Anlagen nur mit feuchtem Tuch reinigen. Mechanische Teile dürfen nicht mit Laugen oder Wasser in Berührung kommen.

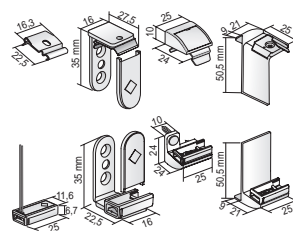
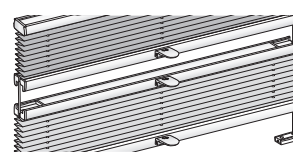
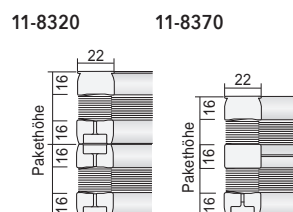
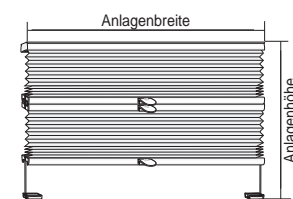

# Modell 11-8110

## Senkrechte Fenster und Türen: Schnurbedienung

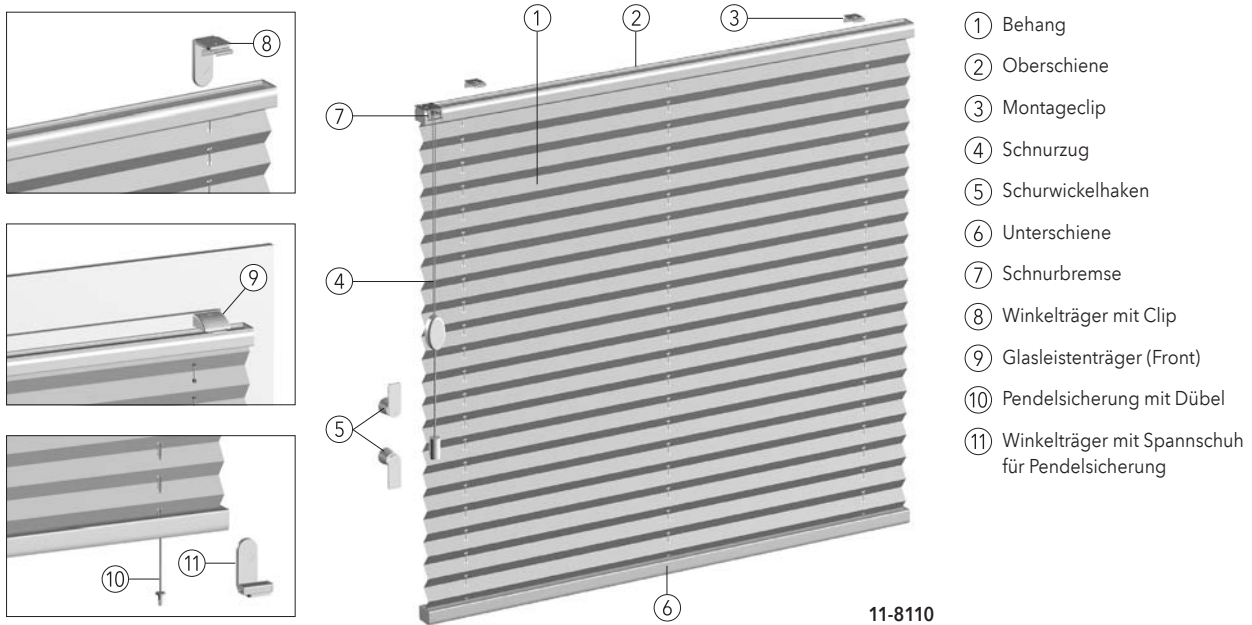

11-8110

### Technische Daten

<b>Modell:</b>	<b>11-8110</b> freihängendes Plissee mit Schnurbedienung, optional mit Pendelsicherung					
<b>Beschreibung:</b>	Schnurbedienung mit integrierter seitlicher Schnurbremse. Ober- und Unterschiene aus stranggepresstem Aluminium. Plissierter Behang in unterschiedlichen Qualitäten, siehe MHZ-Kollektion, Zugschnüre farblich auf Behang abgestimmt.					
<b>Maße:</b>	Min. Breite 30 cm, max. Breite 220* cm, max. Höhe 260 cm *abhängig von der Stoffbreite, siehe Kollektionsteil					
<b>Technikfarben:</b>	100 silberfarbig eloxiert E6/EV1	171 weiß pulverbeschichtet RAL 9016				
	372 bronze eloxiert E6/3145	650 anthrazit pulverbeschichtet ähnlich DB 703				
	670 schwarz pulverbeschichtet RAL 9005					
<b>Pakethöhen:</b>	<b>Anlagenhöhe bis (cm)</b>	<b>50</b>	<b>100</b>	<b>150</b>	<b>200</b>	<b>260</b>
	<b>Pakethöhe ca. (cm)</b>	<b>5</b>	<b>6</b>	<b>7</b>	<b>8</b>	<b>9</b>
<b>Stoffe:</b>	Siehe MHZ-Kollektion.					
<b>Bedienung:</b>	Heben und Senken mit Schnurzug, Arretierung mittels Schnurbremse. Bedienseite wahlweise links oder rechts. Bedienlänge (L) Standard 100 cm, andere Höhen auf Wunsch. Schnurwickelhaken im Lieferumfang enthalten.					
<b>Kindersicherheit:</b>	Die Sicherheitsquaste zur Kindersicherheit wird vormontiert an der Schnur geliefert. Nach dem Bedienvorgang müssen Zugschnur und Sicherheitsquaste am Schnurwickelhaken fixiert werden, siehe Seite 215.					
<b>Sonderausstattung:</b>	Pendelsicherung verläuft durch die erste Lochstanzung (5 cm von außen)					
<b>Montage:</b>	Deckenmontage (Standard) mit Clips. Wandmontage mit Winkel- oder Glasleistenträger für Frontmontage oder Klemmträger gegen Aufpreis. Bis Breite 99,9 cm 2 Träger, ab Breite 100 cm 3 Träger. Träger und Zubehör siehe Seite 38 - 41.					

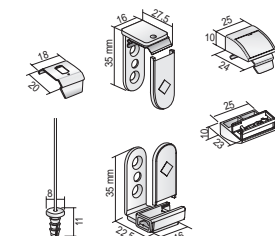
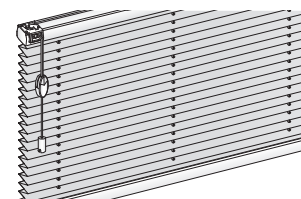
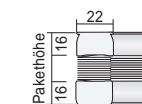
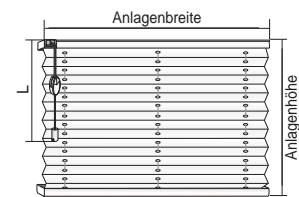

Technische Daten

# Modell 11-8130

## Senkrechte Fenster und Türen: Kettenbedienung

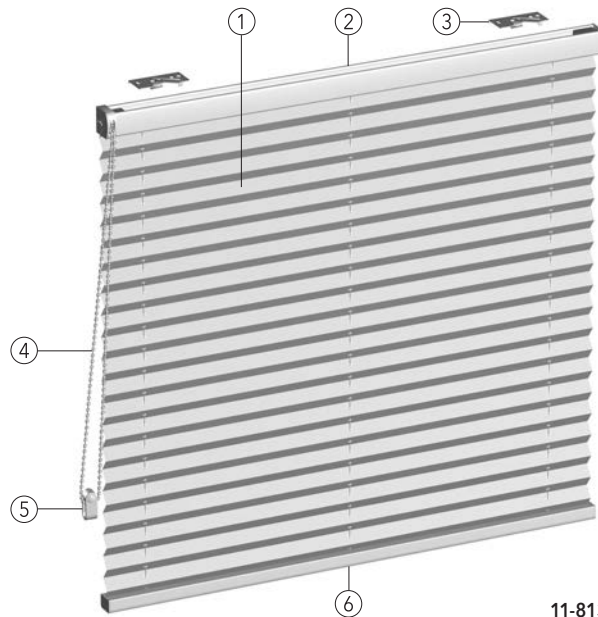
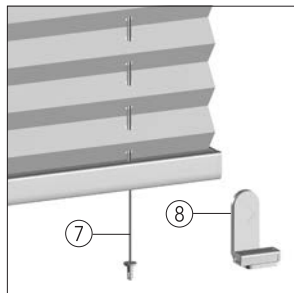

- ① Behang
- ② Oberschiene
- ③ Spannhebelträger
- ④ Bedienkette
- ⑤ Sicherheitsspannvorrichtung
- ⑥ Unterschiene
- ⑦ Pendelsicherung mit Dübel
- ⑧ Winkelträger mit Spansschuh

11-8130

### Technische Daten

<b>Modell:</b>	<b>11-8130</b> freihängendes Plissee mit Kettenzug, optional mit Pendelsicherung. Seitliches Getriebe mit Kettenbedienung, Kettenausstritt nach vorn. Zugbänder farblich auf Behang abgestimmt.					
<b>Beschreibung:</b>	Ober- und Unterschiene aus stranggepresstem Aluminium. Plissierter Behang in unterschiedlichen Qualitäten, siehe MHZ-Kollektion.					
<b>Maße:</b>	Min. Breite 35 cm, max. Breite 230* cm, max. Höhe 260 cm *abhängig von der Stoffbreite, siehe Kollektionsteil					
<b>Technikfarben:</b>	100 silberfarbig eloxiert E6/EV1	171 weiß pulverbeschichtet RAL 9016				
	372 bronze eloxiert E6/3145	650 anthrazit pulverbeschichtet ähnlich DB 703				
	670 schwarz pulverbeschichtet RAL 9005					
<b>Pakethöhen:</b>	<b>Anlagenhöhe bis (cm)</b>	<b>50</b>	<b>100</b>	<b>150</b>	<b>200</b>	<b>260</b>
	<b>Pakethöhe ca. (cm)</b>	<b>6</b>	<b>7</b>	<b>8</b>	<b>9</b>	<b>10</b>
<b>Stoffe:</b>	Siehe MHZ-Kollektion.					
<b>Bedienung:</b>	Heben und Senken mittels Bedienkette. Behang arretiert automatisch. Bedienseite wahlweise links oder rechts. Bedienlänge (L) ab 50 cm bis 150 cm in 10 cm Schritten (Standard 100 cm), Bedienlänge ab 150,1 cm bis 300 cm in 25 cm Schritten. Andere Bedienlängen auf Anfrage mit Aufpreis. Bitte beachten Sie auch den Hinweis auf Seite 217.					
<b>Kindersicherheit:</b>	Die Sicherheitsspannvorrichtung wird vormontiert an der Kette geliefert, siehe auch Seite 217. <b>Achtung:</b> Einbaurichtung und Kettenspannung beachten. Korrekte Position der Sicherheitsspannvorrichtung muss regelmäßig kontrolliert und im Zweifelsfall nachjustiert werden.					
<b>Sonderausstattung:</b>	Metallkette Pendelsicherung verläuft durch die separate Lochstanzung (2 cm von außen)					
<b>Montage:</b>	Wand- und Deckenmontage mit Spannhebelträger. Klemmträger gegen Aufpreis. Bis Breite 149,9 cm 2 Träger, ab Breite 150 cm 3 Träger. Träger und Zubehör siehe Seite 47 - 49.					

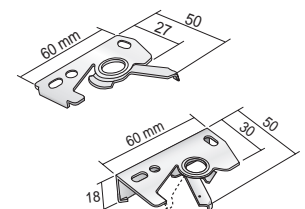
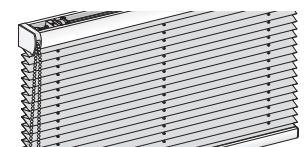
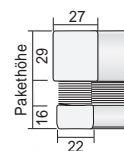
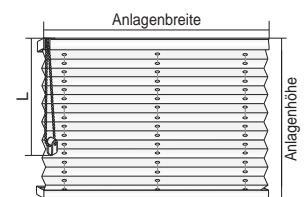



# Modell 11-8140

Senkrechte Fenster und Türen: Elektro-Antrieb 24 V

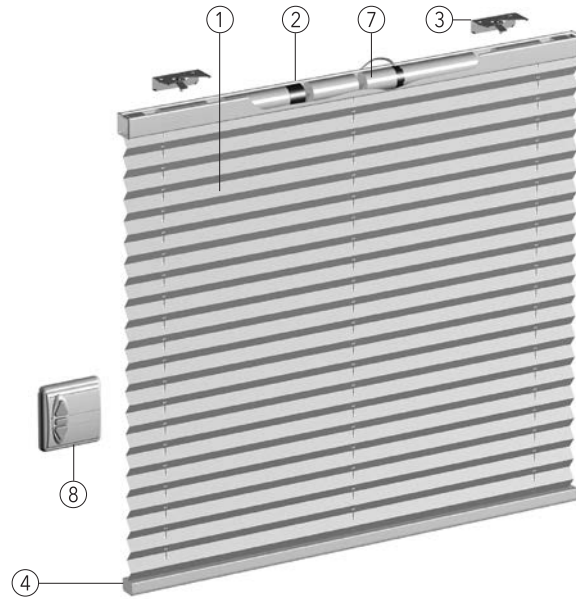
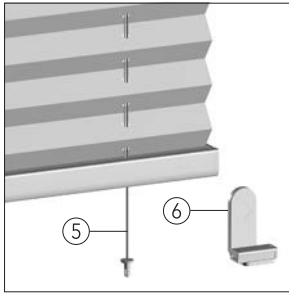

- ① Behang
- ② Oberschiene
- ③ Spannhebelträger
- ④ Unterschiene
- ⑤ Pendelsicherung mit Dübel
- ⑥ Winkelträger mit Spansschuh
- ⑦ Elektro-Antrieb 24 V
- ⑧ Tasterkombination, nicht im Lieferumfang enthalten

11-8140

## Technische Daten

<b>Modell:</b>	<b>11-8140</b> freihängendes Plissee mit Elektro-Antrieb 24 V, optional mit Pendelsicherung. Elektro-Antrieb 24 V mittig in der Oberschiene, mit automatischer Endlagenabschaltung.					
<b>Beschreibung:</b>	Ober- und Unterschiene aus stranggepresstem Aluminium. Plissierter Behang in unterschiedlichen Qualitäten, siehe MHZ-Kollektion. Modell ist für Feuchträume geeignet (DIN EN 13120, L1 und max. L2, d. h. gut beheizte und belüftete Wohnräume ohne Überbelegung, einschließlich Küchen und Bäder).					
<b>Maße:</b>	Min. Breite 75 - 95 cm, max. Höhe 170 cm, Breite 95 cm - max. 230* cm, max. Höhe 260 cm *abhängig von der Stoffbreite, siehe Kollektionsteil					
<b>Technikfarben:</b>	100 silberfarbig eloxiert E6/EV1	171 weiß pulverbeschichtet RAL 9016				
	372 bronze eloxiert E6/3145	650 anthrazit pulverbeschichtet ähnlich DB 703				
	670 schwarz pulverbeschichtet RAL 9005					
<b>Pakethöhen:</b>	<b>Anlagenhöhe bis (cm)</b>	<b>50</b>	<b>100</b>	<b>150</b>	<b>200</b>	<b>260</b>
	<b>Pakethöhe ca. (cm)</b>	<b>6</b>	<b>7</b>	<b>8</b>	<b>9</b>	<b>10</b>
<b>Stoffe:</b>	Siehe MHZ-Kollektion.					
<b>Bedienung:</b>	Heben und Senken mittels Elektro-Antrieb 24 V. Verschiedene Steuerungsmöglichkeiten durch Tast- und Rastschalter, Funk-Handsender, Zeitschaltuhr und Lichtsensor. Elektro-Zubehör sowie Elektro-Steuerungsbeispiele siehe Preisliste Elektrozubehör.					
<b>Sonderausstattung:</b>	Pendelsicherung verläuft durch die separate Lochstanzung (2 cm von außen)					
<b>Montage:</b>	Wand- und Deckenmontage mit Spannhebelträger. Klemmträger gegen Aufpreis. Bis Breite 149,9 cm 2 Träger, ab Breite 150 cm 3 Träger. Träger und Zubehör siehe Seite 47 - 49.					

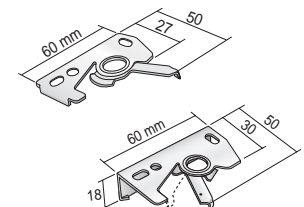
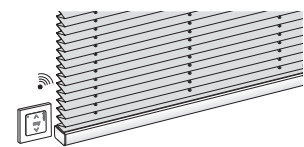
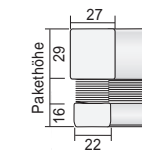
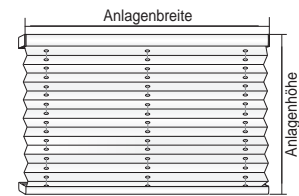

Technische Daten

# Modell 11-8145

Senkrechte Fenster und Türen: Akku-Funkantrieb 12 V

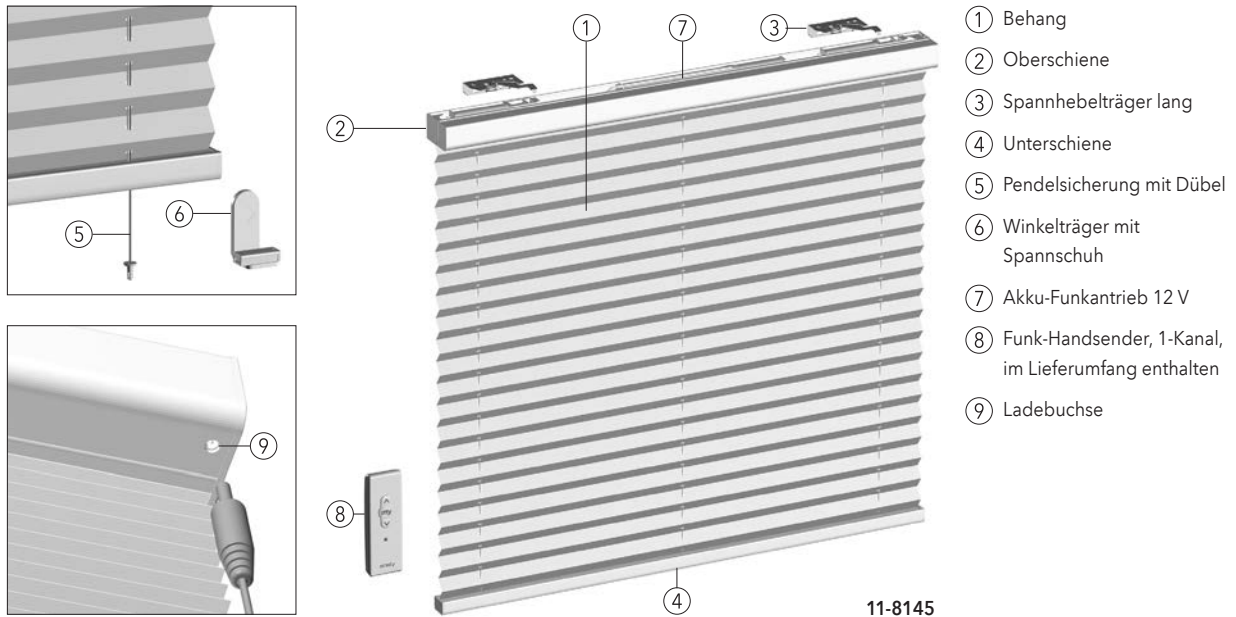

11-8145

## Technische Daten

<b>Modell:</b>	<b>11-8145</b> freihängendes Plissee mit Akku-Funkantrieb 12 V, optional mit Pendelsicherung. Funkantrieb 12 V mittig in der Oberschiene, mit integriertem Funkempfänger und automatischer Endlagenabschaltung, Akku vorgelagert. Ladebuchse standardmäßig rechts, auf Wunsch links.												
<b>Beschreibung:</b>	Einzel- oder Gruppenbedienung. Modell ist für Feuchträume geeignet (DIN EN 13120, L1 und max. L2, d. h. gut beheizte und belüftete Wohnräume ohne Überbelegung, einschließlich Küchen und Bäder). Ober- und Unterschiene aus stranggepresstem Aluminium. Plissierter Behang in unterschiedlichen Qualitäten, siehe MHZ-Kollektion.												
<b>Maße:</b>	Min. Breite 75 - 95 cm, max. Höhe 170 cm, Breite 95,1 cm - max. 230* cm, max. Höhe 260 cm *abhängig von der Stoffbreite, siehe Kollektionsteil												
<b>Technikfarben:</b>	100 silberfarbig eloxiert E6/EV1      171 weiß pulverbeschichtet RAL 9016 372 bronze eloxiert E6/3145      650 anthrazit pulverbeschichtet ähnlich DB 703 670 schwarz pulverbeschichtet RAL 9005												
<b>Pakethöhen:</b>	<table border="1" style="border-collapse: collapse; width: 100%; text-align: center;"> <thead> <tr> <th>Anlagenhöhe bis (cm)</th> <th>50</th> <th>100</th> <th>150</th> <th>200</th> <th>260</th> </tr> </thead> <tbody> <tr> <td>Pakethöhe ca. (cm)</td> <td>6</td> <td>7</td> <td>8</td> <td>9</td> <td>10</td> </tr> </tbody> </table>	Anlagenhöhe bis (cm)	50	100	150	200	260	Pakethöhe ca. (cm)	6	7	8	9	10
Anlagenhöhe bis (cm)	50	100	150	200	260								
Pakethöhe ca. (cm)	6	7	8	9	10								
<b>Stoffe:</b>	Siehe MHZ-Kollektion.												
<b>Bedienung:</b>	Heben und Senken mittels Funkantrieb 12 V, inkl. Akku und Funk-Handsender Situo 1 RTS/ Situo 5 RTS II (im Lieferumfang enthalten). Ladeteil nicht im Lieferumfang enthalten. Weitere verschiedene Steuerungsmöglichkeiten durch Funk-Handsender. Elektro-Zubehör siehe Preisliste Elektrozubehör. Auslieferungszustand: Akku ist teilgeladen. Für max. Betriebsdauer Akku komplett aufladen.												
<b>Sonderausstattung:</b>	Pendelsicherung verläuft durch die separate Lochstanzung (2 cm von außen)												
<b>Montage:</b>	Wand- und Deckenmontage mit Spannhebelträger lang. Bis Breite 149,9 cm 2 Träger, ab Breite 150 cm 3 Träger. Träger und Zubehör siehe Seite 54 - 55.												

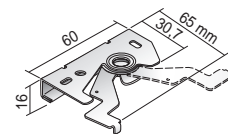
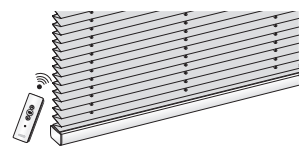
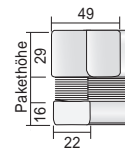
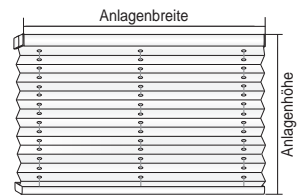



# Modell 11-8148

Senkrechte Fenster und Türen: Elektro-Funkantrieb 18 V / Akku-Funkantrieb 18 V

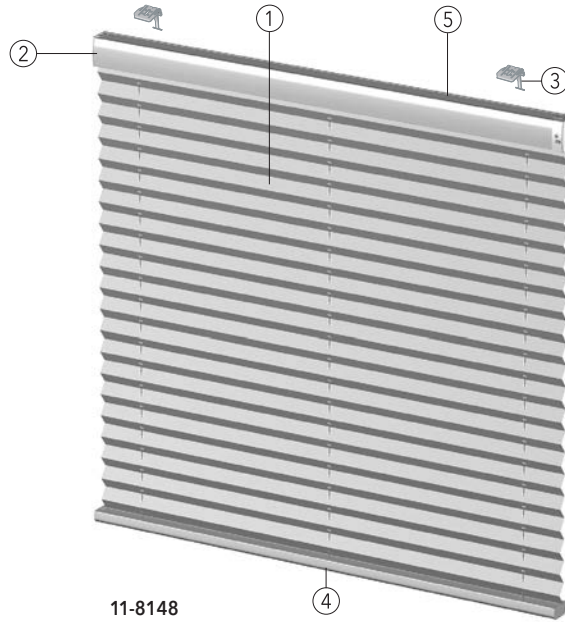
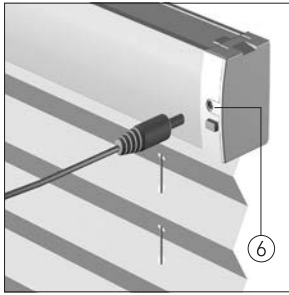

- ① Behang
- ② Oberschiene
- ③ Trägerbefestigung
- ④ Unterschiene
- ⑤ Akku-Funkantrieb 18 V
- ⑥ Ladebuchse

11-8148

## Technische Daten

<b>Modell:</b>	<b>11-8148</b> freihängendes Plissee mit Elektro-Funkantrieb 18 V / Akku-Funkantrieb 18 V seitlich, immer rechts, in der Oberschiene, Ladebuchse standardmäßig rechts.												
<b>Beschreibung:</b>	Verschiedene Steuerungsmöglichkeiten, Smart-Home fähig. Modell ist für Feuchträume geeignet (DIN EN 13120, L1 und max. L2, d. h. gut beheizte und belüftete Wohnräume ohne Überbelegung, einschließlich Küchen und Bäder). Ober- und Unterschiene aus stranggepresstem Aluminium. Plissierter Behang in unterschiedlichen Qualitäten, siehe MHZ-Kollektion.												
<b>Maße:</b>	Min. Breite 45 cm* - max. 230** cm, max. Höhe 260 cm * Bei Anlagenbreite 45 - 83 cm Akku außerhalb der Oberschiene, Montage mit Magnethalter, ab Anlagenbreite 83,1 cm Akku in der Oberschiene integriert ** abhängig von der Stoffbreite, siehe Kollektionsteil												
<b>Technikfarben:</b>	100 silberfarbig eloxiert E6/EV1      171 weiß pulverbeschichtet RAL 9016 372 bronze eloxiert E6/3145          650 anthrazit pulverbeschichtet ähnlich DB 703 670 schwarz pulverbeschichtet RAL 9005												
<b>Pakethöhen:</b>	<table border="1" style="border-collapse: collapse; width: 100%; text-align: center;"> <thead> <tr> <th>Anlagenhöhe bis (cm)</th> <th>50</th> <th>100</th> <th>150</th> <th>200</th> <th>260</th> </tr> </thead> <tbody> <tr> <td>Pakethöhe ca. (cm)</td> <td>6</td> <td>7</td> <td>8</td> <td>9</td> <td>10</td> </tr> </tbody> </table>	Anlagenhöhe bis (cm)	50	100	150	200	260	Pakethöhe ca. (cm)	6	7	8	9	10
Anlagenhöhe bis (cm)	50	100	150	200	260								
Pakethöhe ca. (cm)	6	7	8	9	10								
<b>Stoffe:</b>	Siehe MHZ-Kollektion.												
<b>Bedienung:</b>	Heben und Senken mit Elektro-Funkantrieb 18 V / Akku-Funkantrieb 18 V. Ladenetzteil nicht im Lieferumfang enthalten. Verschiedene Steuerungsmöglichkeiten, Smart-Home fähig. Elektro-Zubehör sowie Elektro-Steuerungsbeispiele siehe Preisliste Elektrozubehör.												
<b>Sonderausstattung:</b>	Pendelsicherung verläuft durch die separate Lochstanzung												
<b>Montage:</b>	Wand- und Deckenmontage mit Trägerbefestigung. Träger und Zubehör siehe Seite 61.												

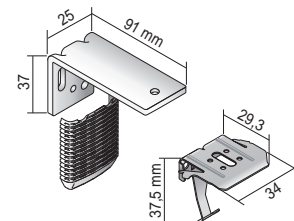
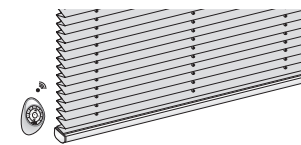
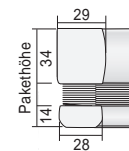
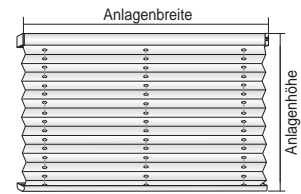

Technische Daten

# Modell 11-7120, 11-7220, 11-7370

Für Dachfenster: Behang oben befestigt · Behang frei verschiebbar · 2 Behänge

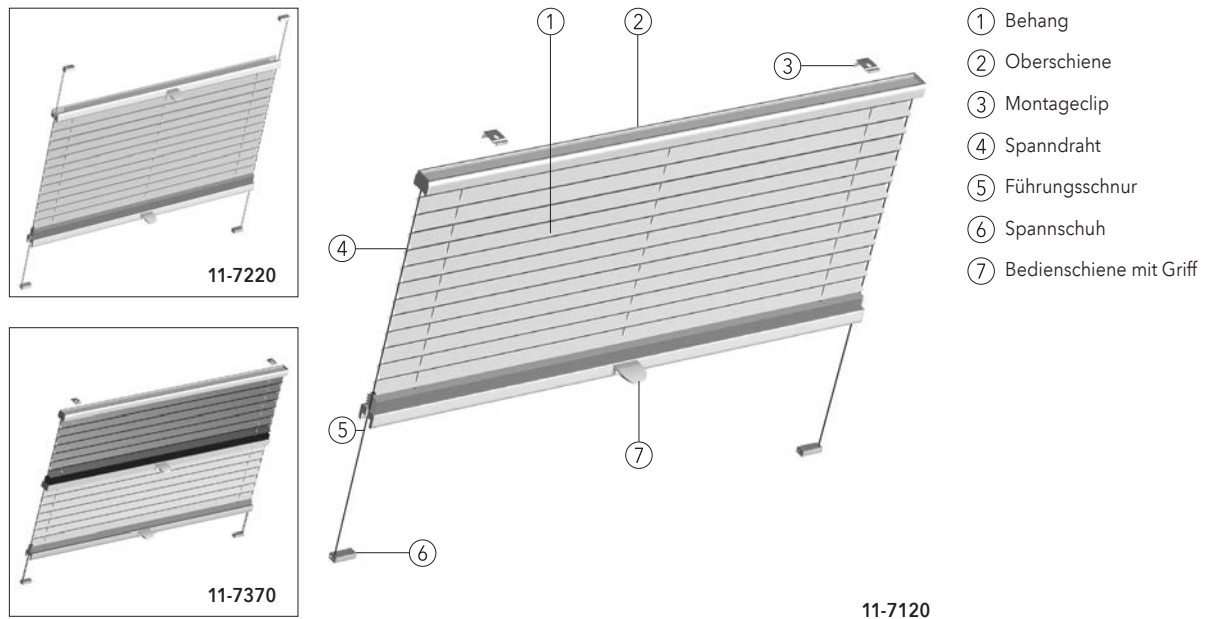

## Technische Daten

<b>Modell:</b>	<b>11-7120</b> gespanntes Plissee für Dachfenster mit oben befestigtem Behang <b>11-7220</b> gespanntes Plissee für Dachfenster mit frei verschiebbarem Behang <b>11-7370</b> gespanntes Plissee für Dachfenster mit zwei Behängen, oben befestigt																
<b>Beschreibung:</b>	Individuell einstellbarer Behang durch Verschieben der Bedienschienen. Ober-, Mittel- und Unterschiene aus stranggepresstem Aluminium. Plissierter Behang in unterschiedlichen Qualitäten, siehe MHZ-Kollektion. Spannschnüre farblich auf Behang abgestimmt. Seitliche, schwarz ummantelte Spanndrähte führen das Plissee parallel zum Dachfenster.																
<b>Maße:</b>	Min. Breite 20 cm, max. Breite 150 cm nur in Kombination mit Maxi-Profil und Ausgleichsvorrichtung, max. Höhe 150 cm Anlagen mit einer Breite von 120 cm bis 150 cm nur mit Ausgleichsvorrichtung.																
<b>Technikfarben:</b>	100 silberfarbig eloxiert E6/EV1      171 weiß pulverbeschichtet RAL 9016 372 bronze eloxiert E6/3145      650 anthrazit pulverbeschichtet ähnlich DB 703 670 schwarz pulverbeschichtet RAL 9005																
<b>Pakethöhen:</b>	<table border="1"> <thead> <tr> <th>Anlagenhöhe bis (cm)</th> <th>50</th> <th>100</th> <th>150</th> </tr> </thead> <tbody> <tr> <td><b>11-7120</b> Pakethöhe ca. (cm)</td> <td>5</td> <td>6</td> <td>7</td> </tr> <tr> <td><b>11-7220</b> Pakethöhe ca. (cm)</td> <td>5</td> <td>6</td> <td>7</td> </tr> <tr> <td><b>11-7370</b> Pakethöhe ca. (cm)</td> <td>7</td> <td>8</td> <td>10</td> </tr> </tbody> </table>	Anlagenhöhe bis (cm)	50	100	150	<b>11-7120</b> Pakethöhe ca. (cm)	5	6	7	<b>11-7220</b> Pakethöhe ca. (cm)	5	6	7	<b>11-7370</b> Pakethöhe ca. (cm)	7	8	10
Anlagenhöhe bis (cm)	50	100	150														
<b>11-7120</b> Pakethöhe ca. (cm)	5	6	7														
<b>11-7220</b> Pakethöhe ca. (cm)	5	6	7														
<b>11-7370</b> Pakethöhe ca. (cm)	7	8	10														
<b>Hinweis:</b>	Aufgrund der VELUX-Systemträger beträgt der Lichtspalt bei VELUX-Fenstern pro Seite ca. 8 mm. Position des Fenstergriffs beachten. Bei Bedarf kann der Griff des Plissees seitlich versetzt werden (bei Bestellung angeben).																
<b>Stoffe:</b>	Siehe MHZ-Kollektion.																
<b>Bedienung:</b>	Öffnen und Schließen mittels Bedienschienen. Schienen arretieren an jeder gewünschten Position. Für schwer erreichbare Anlagen ist auf Wunsch ein Bedienstab erhältlich. Ab einer Anlagenbreite von 140,1 cm werden die Anlagen je nach Modell mit 2 bzw. 4 Griffen ausgeliefert. Andere Varianten auf Wunsch.																
<b>Sonderausstattung:</b>	Aluminiumgriff Ausgleichsvorrichtung																
<b>Montage:</b>	<b>11-7120, 11-7370</b> Deckenmontage (Standard) mit Clips. Wandmontage mit Winkelträgern gegen Aufpreis. <b>11-7220</b> Deckenmontage (Standard) mit Spanschuhen. Wandmontage mit Winkelträgern gegen Aufpreis. Träger und Zubehör siehe Seite 87 - 89.																

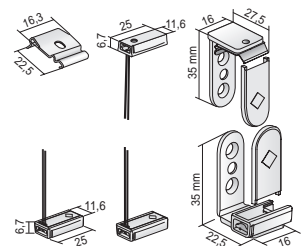
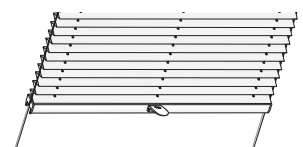
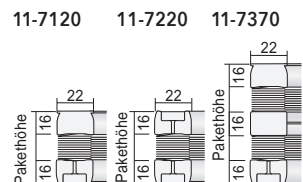
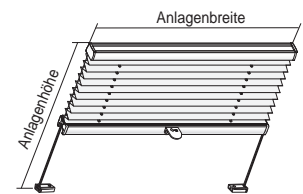

# Modell 11-7122, 11-7223, 11-7372

Für Dachfenster: Behang oben befestigt · Behang frei verschiebbar · 2 Behänge



11-7223



11-7372

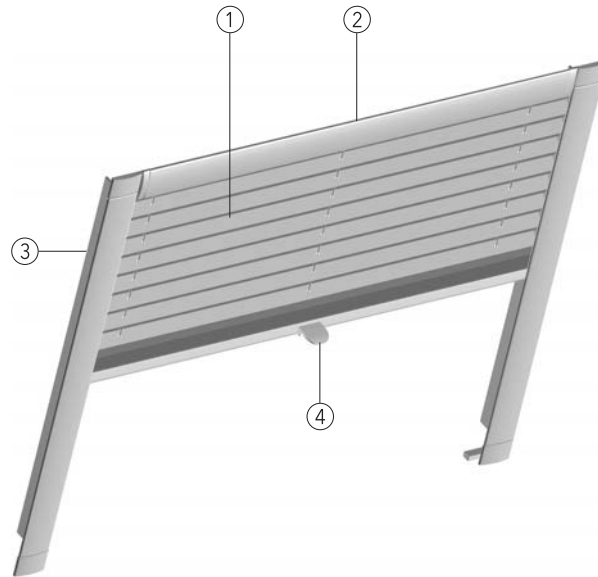

11-7122

- ① Behang
- ② Oberschiene
- ③ Seitenführungsschiene
- ④ Bedienschiene mit Griff

## Technische Daten

<b>Modell:</b>	<p><b>11-7122</b> gespanntes Plissee für Dachfenster mit oben befestigtem Behang und Seitenführungsschienen</p> <p><b>11-7223</b> gespanntes Plissee für Dachfenster mit frei verschiebbarem Behang und Seitenführungsschienen</p> <p><b>11-7372</b> gespanntes Plissee für Dachfenster mit zwei Behängen, oben befestigt und Seitenführungsschienen</p>																
<b>Beschreibung:</b>	Individuell einstellbarer Behang durch Verschieben der Bedienschienen. Ober-, Unter- und Seitenführungsschienen aus stranggepresstem Aluminium. Plissierter Behang in unterschiedlichen Qualitäten, siehe MHZ-Kollektion. Spanschnüre farblich auf Behang abgestimmt. Seitenführungsschienen zur Abdeckung des seitlichen Lichtspaltes.																
<b>Maße:</b>	Min. Breite 20 cm, max. Breite 150 cm nur in Kombination mit Maxi-Profil und Ausgleichsvorrichtung, max. Höhe 150 cm Anlagen mit einer Breite von 120 cm bis 150 cm nur mit Ausgleichsvorrichtung.																
<b>Technikfarben:</b>	100 silberfarbig eloxiert E6/EV1 171 weiß pulverbeschichtet RAL 9016																
<b>Pakethöhen:</b>	<table border="1" style="width: 100%; border-collapse: collapse;"> <thead> <tr> <th>Anlagenhöhe bis (cm)</th> <th>50</th> <th>100</th> <th>150</th> </tr> </thead> <tbody> <tr> <td><b>11-7122</b> Pakethöhe ca. (cm)</td> <td>5</td> <td>6</td> <td>7</td> </tr> <tr> <td><b>11-7223</b> Pakethöhe ca. (cm)</td> <td>5</td> <td>6</td> <td>7</td> </tr> <tr> <td><b>11-7372</b> Pakethöhe ca. (cm)</td> <td>7</td> <td>8</td> <td>10</td> </tr> </tbody> </table>	Anlagenhöhe bis (cm)	50	100	150	<b>11-7122</b> Pakethöhe ca. (cm)	5	6	7	<b>11-7223</b> Pakethöhe ca. (cm)	5	6	7	<b>11-7372</b> Pakethöhe ca. (cm)	7	8	10
Anlagenhöhe bis (cm)	50	100	150														
<b>11-7122</b> Pakethöhe ca. (cm)	5	6	7														
<b>11-7223</b> Pakethöhe ca. (cm)	5	6	7														
<b>11-7372</b> Pakethöhe ca. (cm)	7	8	10														
<b>Hinweis:</b>	Position des Fenstergriffs beachten. Bei Bedarf kann der Griff des Plissees seitlich versetzt werden (bei Bestellung angeben). Nicht möglich bei HEIM & HAUS Dachfenster.																
<b>Stoffe:</b>	Siehe MHZ-Kollektion.																
<b>Bedienung:</b>	Öffnen und Schließen mittels Bedienschienen. Schienen arretieren an jeder gewünschten Position. Für schwer erreichbare Anlagen ist auf Wunsch ein Bedienstab erhältlich. Ab einer Anlagenbreite von 140,1 cm werden die Anlagen je nach Modell mit 2 bzw. 4 Griffen ausgeliefert. Andere Varianten auf Wunsch.																
<b>Sonderausstattung:</b>	Aluminiumgriff Ausgleichsvorrichtung																
<b>Montage:</b>	Befestigung durch Dachfensterträger. Die Seitenführungsschienen werden seitlich an den Rahmen geschraubt. Weiteres Zubehör siehe Seite 92 - 93.																

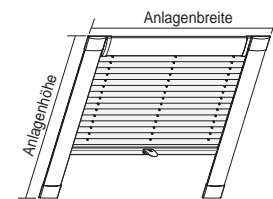

11-7122 11-7223 11-7372

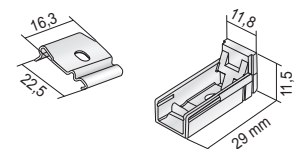
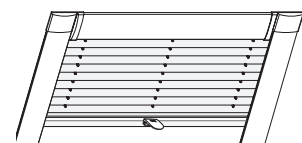
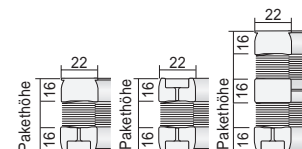

Technische Daten

# Modell 11-7145

Für Dachfenster: Behang oben befestigt mit Akku-Funkantrieb 12V, inkl. Solarpanel

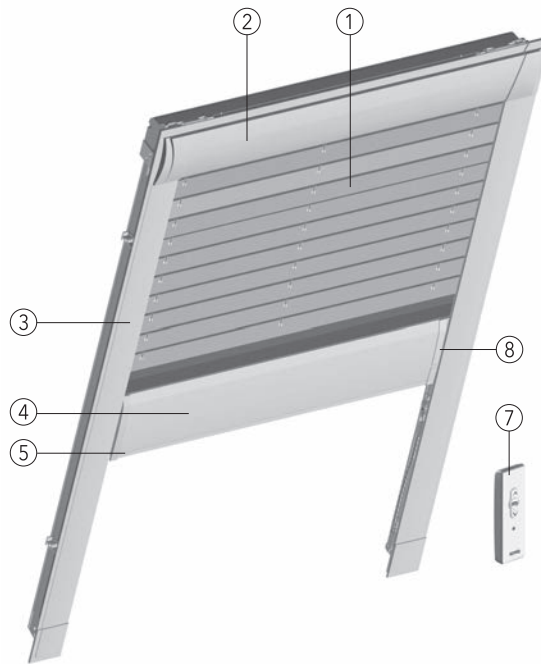
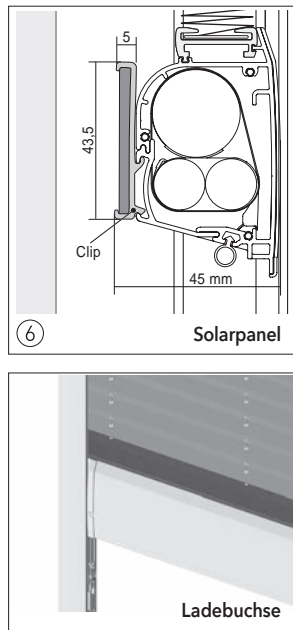

- ① Behang
- ② Oberschiene
- ③ Seitenführungsschiene
- ④ Motorprofil
- ⑤ Akku-Funkantrieb 12V (integriert in beweglichem Motor-Profil)
- ⑥ Solarpanel (auf Rückseite Motor-Profil, zum Fenster hin)
- ⑦ Funk-Handsender, 1-Kanal (im Lieferumfang enthalten)
- ⑧ Ladebuchse (verdeckt, bei Bedarf, Ladenetzteil nicht im Lieferumfang enthalten)

11-7145

## Technische Daten

**Modell:** 11-7145 gespanntes Plissee für Dachfenster, mit oben befestigtem Behang und Seitenführungsschienen, Akku-Funkantrieb 12V, inkl. Solarpanel zur unabhängigen Stromversorgung.

**Beschreibung:** Akku-Funkantrieb 12V integriert im beweglichen Motor-Profil, mit integriertem Funkempfänger und automatischer Endlagenabschaltung. Einzel- oder Gruppenbedienung. Modell ist für Feuchträume geeignet (DIN EN 13120, L1 und max. L2, d. h. gut beheizte und belüftete Wohnräume ohne Überbelegung, einschließlich Küchen und Bäder) Solarpanel auf Rückseite des beweglichen Motor-Profiles, zum Fenster hingerrichtet. Ladebuchse verdeckt in Motorprofil integriert (bei Bedarf). Motorprofil in Seitenführungsschienen geführt. Schienen aus stranggepresstem Aluminium. Plissierter Behang in unterschiedlichen Qualitäten, siehe MHZ-Kollektion.

**Maße:** Min. Breite 40 cm, max. Breite 150 cm, min. Höhe 40 cm, max. Höhe 150 cm

**Technikfarben:** 100 silberfarbig eloxiert E6/EV1  
171 weiß pulverbeschichtet RAL 9016

Pakethöhen:	Anlagenhöhe bis (cm)	50	100	150
11-7145 Pakethöhe ca. (cm)		12	13	14

**Hinweis:** Nicht möglich bei HEIM & HAUS Dachfenster.

**Stoffe:** Siehe MHZ-Kollektion.

**Bedienung:** Heben und Senken mittels Funkantrieb 12V, inkl. Akku, Solarpanel und Funk-Handsender Situo 1 RTS/ Situo 5 RTS II (im Lieferumfang enthalten). Ladenetzteil nicht im Lieferumfang enthalten. Weitere verschiedene Steuerungsmöglichkeiten durch Funk-Handsender. Elektro-Zubehör siehe Preisliste Elektrozubehör.

**Montage:** Befestigung durch Dachfensterräger. Die Seitenführungsschienen werden seitlich an den Rahmen geschraubt. Weiteres Zubehör siehe Seite 100 - 101.

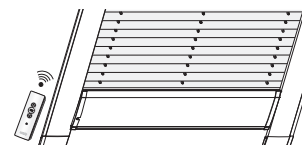
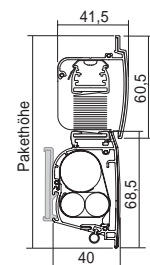
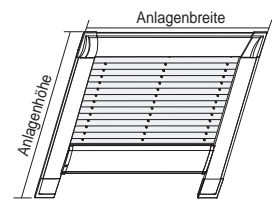

# Modell 11-7225

Für Dachfenster: Behang frei verschiebbar, Bedienschiene mit Griffmulde

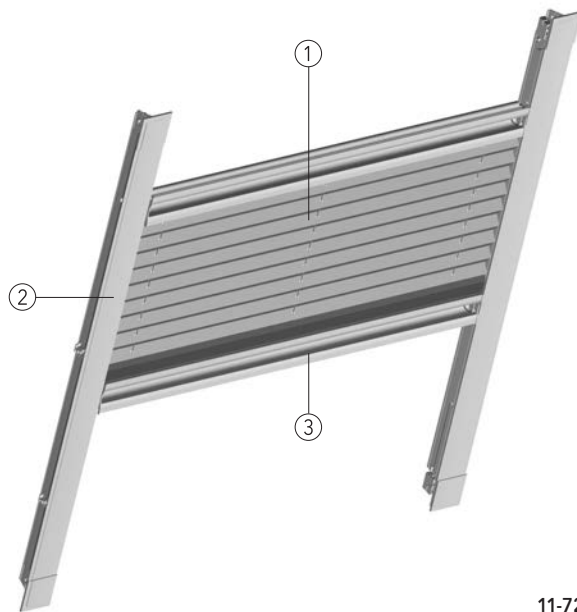

- ① Behang
- ② Seitenführungsschiene
- ③ Bedienschiene mit durchgehender Griffmulde

11-7225

## Technische Daten

<b>Modell:</b>	11-7225 gespanntes Plissee für Dachfenster mit frei verschiebbarem Behang und Seitenführungsschienen			
<b>Beschreibung:</b>	Individuell einstellbarer Behang durch Verschieben der Bedienschienen. Bedienschiene mit durchgehender Griffmulde über die komplette Anlagenbreite. Bedienschienen in Seitenführungsprofilen geführt. Seitenführungsschienen aus stranggepresstem Aluminium. Plissierter Behang in unterschiedlichen Qualitäten, siehe MHZ-Kollektion. Spannschnüre farblich auf Behang abgestimmt. Seitenführungsschienen zur Abdeckung des seitlichen Lichtspaltes.			
<b>Maße:</b>	Min. Breite 20 cm, max. Breite 150 cm, max. Höhe 150 cm.			
<b>Technikfarben:</b>	100 silberfarbig eloxiert E6/EV1 171 weiß pulverbeschichtet RAL 9016			
<b>Pakethöhen:</b>	<b>Anlagenhöhe bis (cm)</b>	50	100	150
	<b>11-7225 Pakethöhe ca. (cm)</b>	8	9	10
<b>Hinweis:</b>	Nicht möglich bei HEIM & HAUS Dachfenster.			
<b>Stoffe:</b>	Siehe MHZ-Kollektion.			
<b>Bedienung:</b>	Öffnen und Schließen mittels Bedienschienen. Schienen arretieren an jeder gewünschten Position. Für schwer erreichbare Anlagen ist auf Wunsch ein Bedienstab erhältlich.			
<b>Montage:</b>	Befestigung durch Dachfensterträger. Die Seitenführungsschienen werden seitlich an den Rahmen geschraubt. Weiteres Zubehör siehe Seite 100 - 101.			

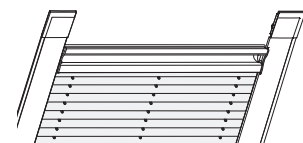
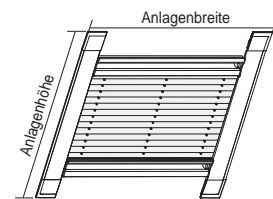

Technische Daten

# Modell 11-8550, 11-8551

Senkrechte Sonderformen gespannt: Slope-Fenster

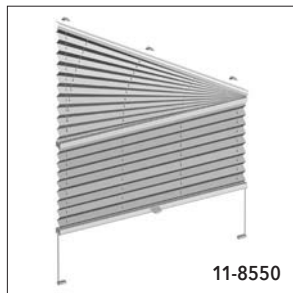

11-8550



11-8551  
geschlossen

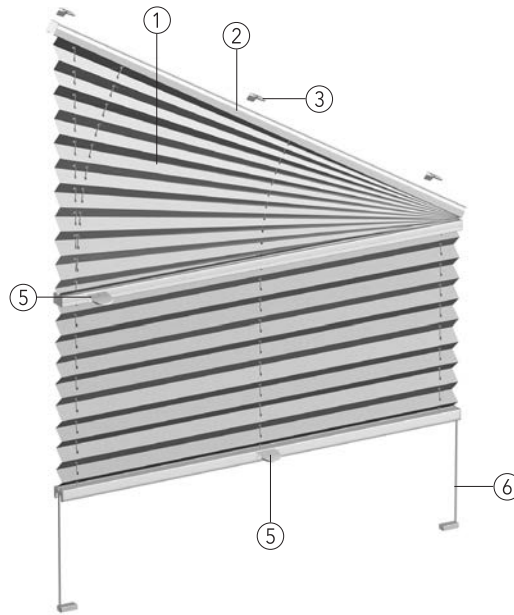

11-8551

- ① Behang
- ② Oberschiene
- ③ Montageclip
- ④ Winkelträger mit Clip
- ⑤ Bedienschiene mit Griff
- ⑥ Führungsschnur mit Spansschuh
- ⑦ Winkelträger mit Spansschuh

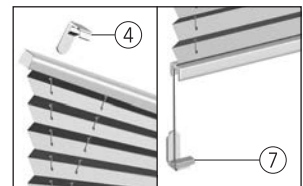

## Technische Daten

<b>Modell:</b>	<b>11-8550</b> gespanntes Plissee für Slope-Fenster bis 60° Öffnungswinkel, rechteckiger Teil des Behangs beweglich, dreieckiger Bereich feststehend												
	<b>11-8551</b> gespanntes Plissee für Slope-Fenster bis 35° Öffnungswinkel, komplett bis in die Schräge zu öffnen												
<b>Beschreibung:</b>	Einstellen der Behanghöhe durch Verschieben der Bedienschiene. Ober-, Mittel- und Unterschiene aus stranggepresstem Aluminium. Plissierter Behang in unterschiedlichen Qualitäten, siehe MHZ-Kollektion. Spanschnüre farblich auf Behang abgestimmt. Besonders geeignet für Glasleistenmontage bei Dreh-/Kippfenstern. Parallele Behangführung durch seitlich gespannte Führungsschnüre.												
<b>Maße:</b>	<b>11-8550</b> min. Breite 30 cm, max. Breite 120 cm, max. Höhe 220 cm, <b>11-8551</b> min. Breite 40 cm, max. Breite 120 cm, max. Höhe 220 cm,												
<b>Technikfarben:</b>	100 silberfarbig eloxiert E6/EV1      171 weiß pulverbeschichtet RAL 9016 372 bronze eloxiert E6/3145      650 anthrazit pulverbeschichtet ähnlich DB 703 670 schwarz pulverbeschichtet RAL 9005												
<b>Pakethöhen:</b>	<table border="1" style="border-collapse: collapse; width: 100%;"> <thead> <tr> <th>Anlagenhöhe bis (cm)</th> <th>50</th> <th>100</th> <th>150</th> <th>200</th> <th>220</th> </tr> </thead> <tbody> <tr> <td>Pakethöhe ca. (cm)</td> <td>6</td> <td>7</td> <td>8</td> <td>9</td> <td>10</td> </tr> </tbody> </table>	Anlagenhöhe bis (cm)	50	100	150	200	220	Pakethöhe ca. (cm)	6	7	8	9	10
Anlagenhöhe bis (cm)	50	100	150	200	220								
Pakethöhe ca. (cm)	6	7	8	9	10								
<b>Stoffe:</b>	Siehe MHZ-Kollektion.												
<b>Bedienung:</b>	Öffnen und Schließen mittels Bedienschiene. Schiene arretiert an jeder gewünschten Position. Modell <b>11-8551</b> kann bis in die Schräge geöffnet werden. Seitlich zusätzlicher Griff am Mittelprofil. Bei Modell <b>11-8550</b> kann nur der rechteckige Teil des Behangs geöffnet werden, dreieckiger Bereich feststehend. Für schwer erreichbare Anlagen ist auf Wunsch ein Bedienstab erhältlich.												
<b>Sonderausstattung:</b>	Aluminiumgriff												
<b>Montage:</b>	Deckenmontage (Standard) mit Clips. Wandmontage mit Winkel- oder Glasleisten-träger für Frontmontage, Klemmträger gegen Aufpreis. Bis Breite 64,9 cm 2 Träger, ab Breite 65 cm 3 Träger. Träger und Zubehör siehe Seite 107 - 109.												
<b>Hinweis:</b>	Aufgrund des Eigengewichtes kann Modell <b>11-8551</b> nicht mit der Schräge nach unten montiert werden.												

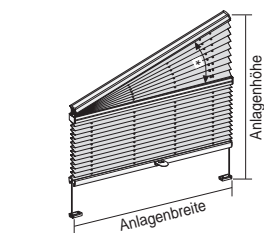

\* Öffnungswinkel  
**11-8550** max. 60°  
**11-8551** max. 35°

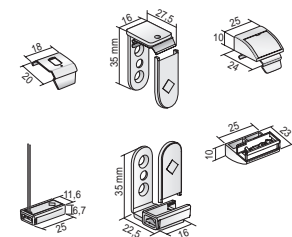
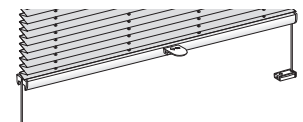
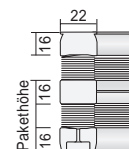



# Modell 11-8605, 11-8610

## Senkrechte Sonderformen gespannt: Rund-Fenster

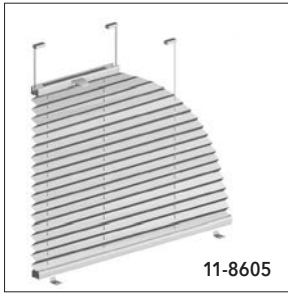

11-8605

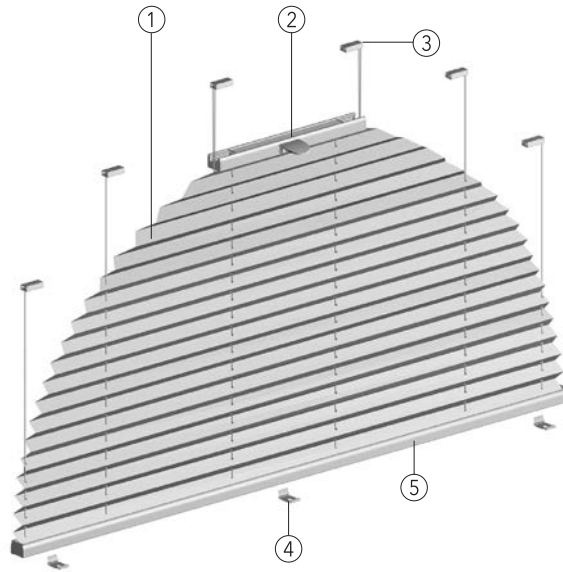

- ① Behang
- ② Bedienschiene mit Griff
- ③ Spannschuh
- ④ Montageclip
- ⑤ Unterschiene

11-8610

### Technische Daten

<b>Modell:</b>	<b>11-8605</b> gespanntes Plissee Viertelkreis bedienbar für Rund-Fenster <b>11-8610</b> gespanntes Plissee Halbkreis bedienbar für Rund-Fenster								
<b>Beschreibung:</b>	Einstellen der Behanghöhe durch Verschieben der Bedienschiene. Bedien- und Untersienen aus stranggepresstem Aluminium. Plissierter Behang in unterschiedlichen Qualitäten, siehe MHZ-Kollektion. Spannschnüre farblich auf Behang abgestimmt. Min. Breite <i>b</i> entspricht 1/3 der Anlagenbreite.								
<b>Maße:</b>	<b>11-8605</b> Min. Breite 30 cm, max. Breite 120 cm, max. Höhe 150 cm <b>11-8610</b> Min. Breite 30 cm, max. Breite 150 cm, max. Höhe 150 cm								
<b>Technikfarben:</b>	100 silberfarbig eloxiert E6/EV1    171 weiß pulverbeschichtet RAL 9016 372 bronze eloxiert E6/3145    650 anthrazit pulverbeschichtet ähnlich DB 703 670 schwarz pulverbeschichtet RAL 9005								
<b>Pakethöhen:</b>	<table border="1" style="border-collapse: collapse; width: 100%;"> <tr> <td style="text-align: right;">Anlagenhöhe bis (cm)</td> <td style="text-align: center;">50</td> <td style="text-align: center;">100</td> <td style="text-align: center;">150</td> </tr> <tr> <td style="text-align: right;">Pakethöhe ca. (cm)</td> <td style="text-align: center;">5</td> <td style="text-align: center;">6</td> <td style="text-align: center;">7</td> </tr> </table>	Anlagenhöhe bis (cm)	50	100	150	Pakethöhe ca. (cm)	5	6	7
Anlagenhöhe bis (cm)	50	100	150						
Pakethöhe ca. (cm)	5	6	7						
<b>Hinweis:</b>	<b>Bestellung nur mit Schablone. (Fertigmaße angeben)</b> Mögliches Auffächern des Stoffes beachten.								
<b>Stoffe:</b>	Siehe MHZ-Kollektion.								
<b>Bedienung:</b>	Öffnen und Schließen mittels Bedienschiene. Schiene arretiert an jeder gewünschten Position. Für schwer erreichbare Anlagen ist auf Wunsch ein Bedienstab erhältlich.								
<b>Sonderausstattung:</b>	Aluminiumgriff Griff schwenkbar								
<b>Montage:</b>	Deckenmontage (Standard) mit Clips und Spannschuhen. Wandmontage mit Winkelträgern oder Glasleistenträgern gegen Aufpreis. Träger und Zubehör siehe Seite 112 - 114.								

11-8605

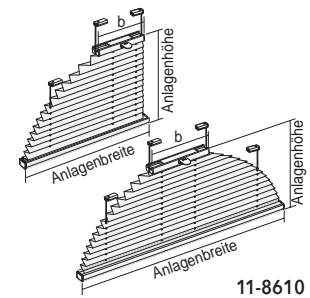

11-8610

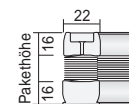

11-8605

11-8610

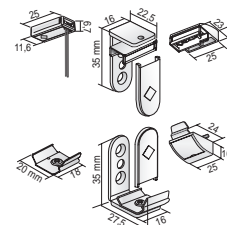
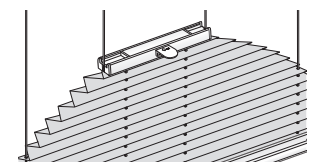

# Modell 11-8722, 11-8723

Senkrechte Sonderformen gespannt: Dreieck-Fenster

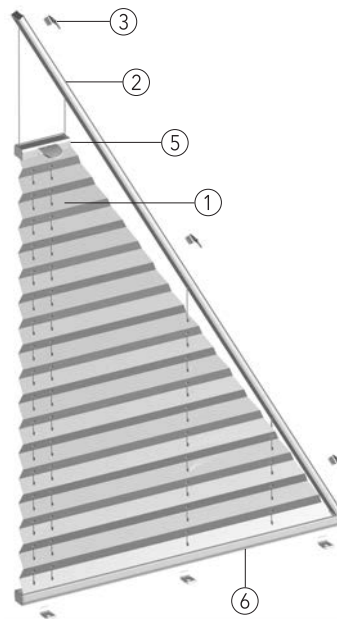
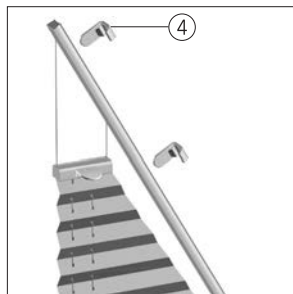
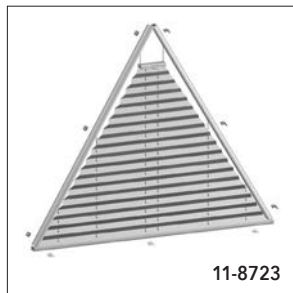

- ① Behang
- ② Seitenschiene
- ③ Montageclip
- ④ Winkelträger mit Clip
- ⑤ Bedienschiene mit Griff
- ⑥ Unterschiene

## Technische Daten

<b>Modell:</b>	<b>11-8722</b> gespanntes Plissee für rechteckige Dreieck-Fenster <b>11-8723</b> gespanntes Plissee für Dreieck-Fenster										
<b>Beschreibung:</b>	Einstellen der Behanghöhe durch Verschieben der Bedienschiene. Seiten-, Bedien- und Unterschienen aus stranggepresstem Aluminium. Plissierter Behang in unterschiedlichen Qualitäten, siehe MHZ-Kollektion. Spannschnüre farblich auf Behang abgestimmt. Aus technischen Gründen bleibt bei den Modellen die Spitze frei (minimale Breite <b>b</b> = 7 cm).										
<b>Maße:</b>	Min. Breite 30 cm, max. Breite 120 cm, max. Höhe 200 cm										
<b>Technikfarben:</b>	100 silberfarbig eloxiert E6/EV1      171 weiß pulverbeschichtet RAL 9016 372 bronze eloxiert E6/3145      650 anthrazit pulverbeschichtet ähnlich DB 703 670 schwarz pulverbeschichtet RAL 9005										
<b>Pakethöhen:</b>	<table border="1" style="border-collapse: collapse; width: 100%;"> <thead> <tr> <th>Anlagenhöhe bis (cm)</th> <th>50</th> <th>100</th> <th>150</th> <th>200</th> </tr> </thead> <tbody> <tr> <td>Pakethöhe ca. (cm)</td> <td>5</td> <td>6</td> <td>7</td> <td>8</td> </tr> </tbody> </table>	Anlagenhöhe bis (cm)	50	100	150	200	Pakethöhe ca. (cm)	5	6	7	8
Anlagenhöhe bis (cm)	50	100	150	200							
Pakethöhe ca. (cm)	5	6	7	8							
<b>Hinweis:</b>	Mögliches Auffächern des Stoffes beachten.										
<b>Stoffe:</b>	Siehe MHZ-Kollektion.										
<b>Bedienung:</b>	Öffnen und Schließen mittels Bedienschiene. Schiene arretiert an jeder gewünschten Position. Für schwer erreichbare Anlagen ist auf Wunsch ein Bedienstab erhältlich.										
<b>Sonderausstattung:</b>	Aluminiumgriff										
<b>Montage:</b>	Deckenmontage (Standard) mit Clips. Wandmontage mit Winkel-, Glasleistenträger für Frontmontage gegen Aufpreis. 11 Träger pro Anlage. Träger und Zubehör siehe Seite 119 - 120.										

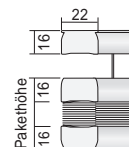
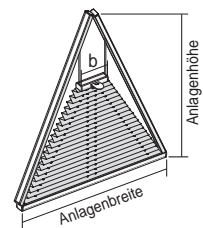

11-8722

11-8723

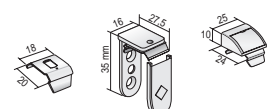
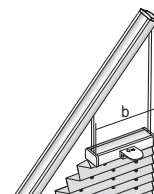
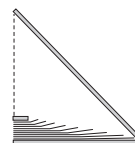

# Modell 11-8922, 11-8923

## Senkrechte Sonderformen gespannt: Trapez-Fenster



11-8923

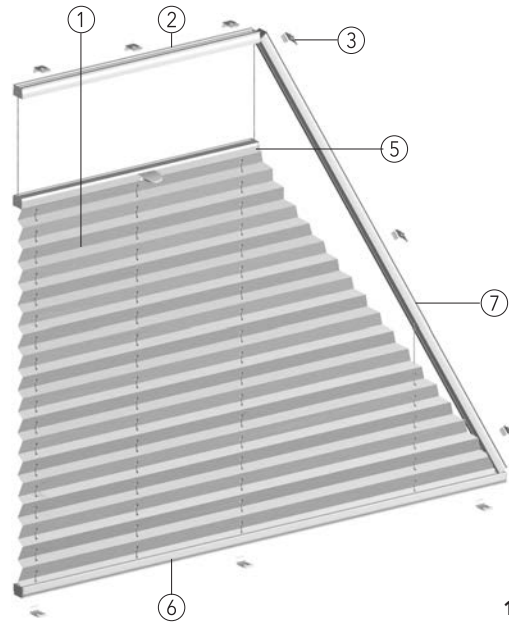
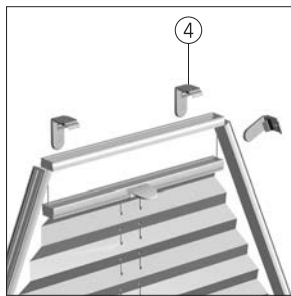

- ① Behang
- ② Oberschiene
- ③ Montageclip
- ④ Winkelträger mit Clip
- ⑤ Bedienschiene mit Griff
- ⑥ Unterschiene
- ⑦ Seitenschiene

11-8922

### Technische Daten

<b>Modell:</b>	<b>11-8922</b> gespanntes Plissee für Trapez-Fenster mit einem rechten Winkel <b>11-8923</b> gespanntes Plissee für Trapez-Fenster										
<b>Beschreibung:</b>	Einstellen der Behanghöhe durch Verschieben der Bedienschiene. Ober-, Seiten-, Bedien- und Unterschiene aus stranggepresstem Aluminium. Plissierter Behang in unterschiedlichen Qualitäten, siehe MHZ-Kollektion. Spannschnüre farblich auf Behang abgestimmt. Minimale Breite <b>b</b> = 7 cm.										
<b>Maße:</b>	<b>11-8922</b> min. Breite 30 cm, max. Breite 150 cm, max. Höhe 200 cm max. Abstand (a) 120 cm <b>11-8923</b> min. Breite 30 cm, max. Breite 150 cm, max. Höhe 200 cm										
<b>Technikfarben:</b>	100 silberfarbig eloxiert E6/EV1    171 weiß pulverbeschichtet RAL 9016 372 bronze eloxiert E6/3145    650 anthrazit pulverbeschichtet ähnlich DB 703 670 schwarz pulverbeschichtet RAL 9005										
<b>Pakethöhen:</b>	<table border="1" style="border-collapse: collapse; width: 100%;"> <thead> <tr> <th>Anlagenhöhe bis (cm)</th> <th>50</th> <th>100</th> <th>150</th> <th>200</th> </tr> </thead> <tbody> <tr> <td>Pakethöhe ca. (cm)</td> <td>5</td> <td>6</td> <td>7</td> <td>8</td> </tr> </tbody> </table>	Anlagenhöhe bis (cm)	50	100	150	200	Pakethöhe ca. (cm)	5	6	7	8
Anlagenhöhe bis (cm)	50	100	150	200							
Pakethöhe ca. (cm)	5	6	7	8							
<b>Hinweis:</b>	Mögliches Auffächern des Stoffes beachten.										
<b>Stoffe:</b>	Siehe MHZ-Kollektion.										
<b>Bedienung:</b>	Öffnen und Schließen mittels Bedienschiene. Schiene arretiert an jeder gewünschten Position. Für schwer erreichbare Anlagen ist auf Wunsch ein Bedienstab erhältlich.										
<b>Sonderausstattung:</b>	Aluminiumgriff										
<b>Montage:</b>	Deckenmontage (Standard) mit Clips. Wandmontage mit Winkel-, Glasleistenträger für Frontmontage gegen Aufpreis. 11 Träger pro Anlage. Träger und Zubehör siehe Seite 119 - 120.										

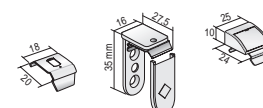
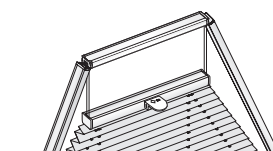
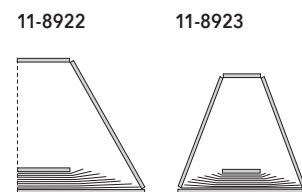
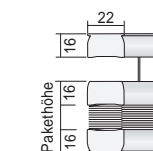
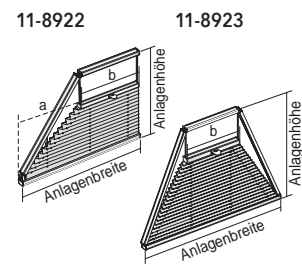

Technische Daten

# Modell 11-8422, 11-8433, 11-8823

Senkrechte Sonderformen gespannt: Fünfeck- und Sechseck-Fenster

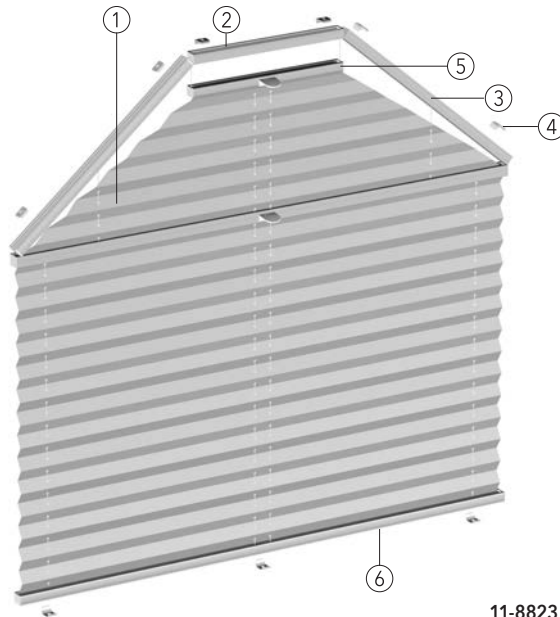
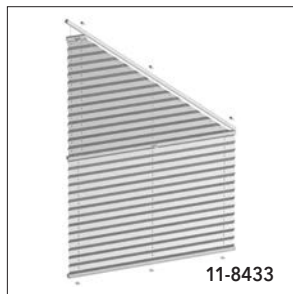
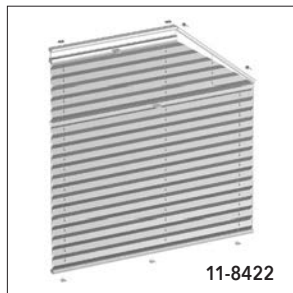

- ① Behang
- ② Oberschiene
- ③ Seitenschiene
- ④ Montageclip
- ⑤ Bedienschiene mit Griff
- ⑥ Unterschiene
- ⑦ Winkelträger mit Clip

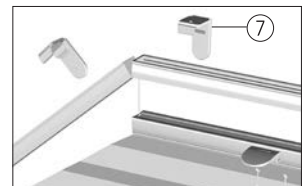

## Technische Daten

<b>Modell:</b>	11-8422 gespanntes Plissee für Fünfeck-Fenster 11-8433 gespanntes Plissee für Slope-Fenster 11-8823 gespanntes Plissee für Sechseck-Fenster										
<b>Beschreibung:</b>	Einstellen der Behanghöhe durch Verschieben der Bedienschiene. Ober-, Seiten-, Bedien- und Unterschienen aus stranggepresstem Aluminium. Plissierter Behang in unterschiedlichen Qualitäten, siehe MHZ-Kollektion. Spannschnüre farblich auf Behang abgestimmt. Aus technischen Gründen bleibt bei dem Modell <b>11-8433</b> die Spitze frei (minimale Breite <b>b</b> = 7 cm).										
<b>Maße:</b>	11-8422 min. Breite 30 cm, max. Breite 120 cm, max. Höhe 200 cm, ab Breite 120,1 cm bis 150 cm, max. Höhe 150 cm, max. Abstand (a) 120 cm 11-8433 min. Breite 30 cm, max. Breite 120 cm, max. Höhe 200 cm, max. Abstand (a) 120 cm 11-8823 min. Breite 30 cm, max. Breite 120 cm, max. Höhe 200 cm, ab Breite 120,1 cm bis 150 cm, max. Höhe 150 cm										
<b>Technikfarben:</b>	100 silberfarbig eloxiert E6/EV1      171 weiß pulverbeschichtet RAL 9016 372 bronze eloxiert E6/3145      650 anthrazit pulverbeschichtet ähnlich DB 703 670 schwarz pulverbeschichtet RAL 9005										
<b>Pakethöhen:</b>	<table border="1" style="border-collapse: collapse; width: 100%;"> <thead> <tr> <th>Anlagenhöhe bis (cm)</th> <th>50</th> <th>100</th> <th>150</th> <th>200</th> </tr> </thead> <tbody> <tr> <td>Pakethöhe ca. (cm)</td> <td>7</td> <td>8</td> <td>9</td> <td>10</td> </tr> </tbody> </table>	Anlagenhöhe bis (cm)	50	100	150	200	Pakethöhe ca. (cm)	7	8	9	10
Anlagenhöhe bis (cm)	50	100	150	200							
Pakethöhe ca. (cm)	7	8	9	10							
<b>Hinweis:</b>	Mögliches Auffächern des Stoffes beachten.										
<b>Stoffe:</b>	Siehe MHZ-Kollektion.										
<b>Bedienung:</b>	Öffnen und Schließen mittels Bedienschiene. Schiene arretiert an jeder gewünschten Position. Für schwer erreichbare Anlagen ist auf Wunsch ein Bedienstab erhältlich.										
<b>Sonderausstattung:</b>	Aluminiumgriff										
<b>Montage:</b>	Deckenmontage (Standard) mit Clips. Wandmontage mit Winkel-, Glasleistenträger für Frontmontage gegen Aufpreis. 11 Träger pro Anlage. Träger und Zubehör siehe Seite 125 - 126.										

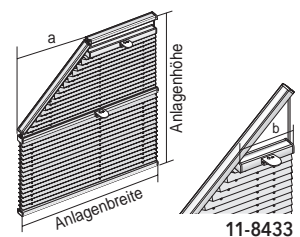

11-8422, 11-8823      11-8433

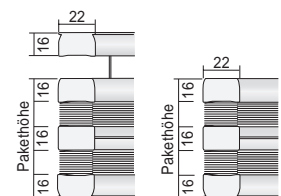

11-8422

11-8433

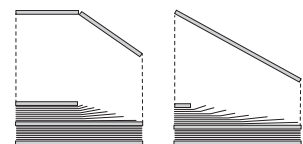

11-8823

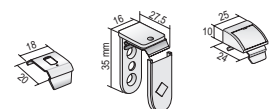

# Modell 11-8410, 11-8460

Senkrechte Sonderformen freihängend: Slope-Fenster

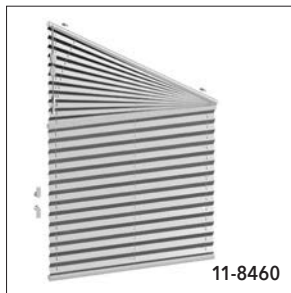

11-8460

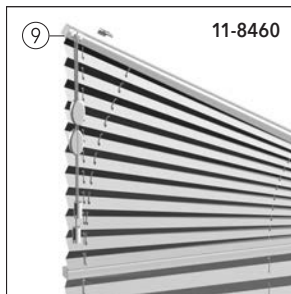

11-8410

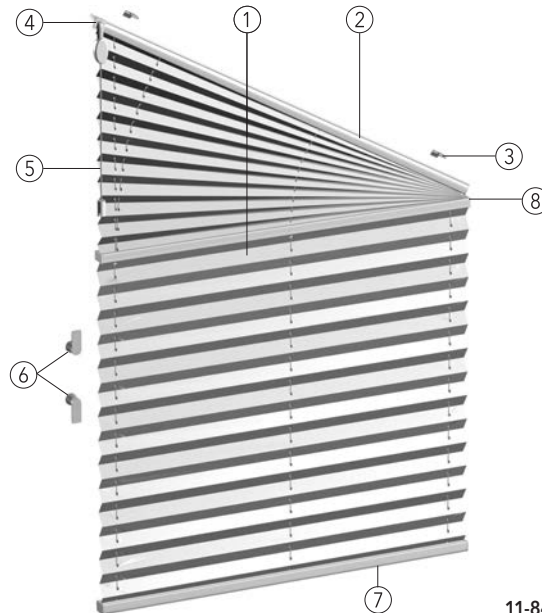

11-8410

- ① Behang
- ② Oberschiene
- ③ Montageclip
- ④ Schnurbremse
- ⑤ Schnurzug
- ⑥ Schnurwickelhaken
- ⑦ Unterschiene
- ⑧ Bandstahlgelenk
- ⑨ Modell **11-8460**  
2 Schnürzüge oben

## Technische Daten

<b>Modell:</b>	<b>11-8410</b> Freihängendes Plissee für Slope-Fenster, Öffnungswinkel 5° bis 35°, ein Schnurzug, mit Gelenk und Schnurbremse <b>11-8460</b> Freihängendes Plissee für Slope-Fenster, Öffnungswinkel 5° bis 60°, zwei Schnürzüge oben, ohne Schnurbremsen, mit Bandstahlgelenk												
<b>Beschreibung:</b>	Schnurzugbedienung. Behang ist auch in der Schräge zu öffnen. Ober-, Mittel- und Unterschiene aus stranggepresstem Aluminium. Plissierter Behang in unterschiedlichen Qualitäten, siehe MHZ-Kollektion. Zugschnüre farblich auf Behang abgestimmt.												
<b>Maße:</b>	<b>11-8410</b> min. Breite 30 cm, max. Breite 100 cm, max. Höhe 260 cm <b>11-8460</b> min. Breite 30 cm, max. Breite 150 cm, max. Höhe 260 cm												
<b>Technikfarben:</b>	100 silberfarbig eloxiert E6/EV1    171 weiß pulverbeschichtet RAL 9016 372 bronze eloxiert E6/3145    650 anthrazit pulverbeschichtet ähnlich DB 703 670 schwarz pulverbeschichtet RAL 9005												
<b>Pakethöhen:</b>	<table border="1" style="border-collapse: collapse; text-align: center;"> <thead> <tr> <th>Anlagenhöhe bis (cm)</th> <th>50</th> <th>100</th> <th>150</th> <th>200</th> <th>260</th> </tr> </thead> <tbody> <tr> <td>Pakethöhe ca. (cm)</td> <td>7</td> <td>8</td> <td>9</td> <td>10</td> <td>12</td> </tr> </tbody> </table>	Anlagenhöhe bis (cm)	50	100	150	200	260	Pakethöhe ca. (cm)	7	8	9	10	12
Anlagenhöhe bis (cm)	50	100	150	200	260								
Pakethöhe ca. (cm)	7	8	9	10	12								
<b>Stoffe:</b>	Siehe MHZ-Kollektion.												
<b>Bedienung:</b>	<b>11-8410</b> Heben und Senken mit einem Schnurzug, Arretierung mittels Schnurbremse, Bedienseite wählbar. <b>11-8460</b> Heben und Senken mit 2 Schnürzügen ohne Schnurbremsen. Arretierung des Behangs durch Umwickeln der Schnurwickelhaken. Bedienseite oben. Bedienlänge (L) Standard 100 cm, andere Höhen auf Wunsch. Schnurwickelhaken im Lieferumfang enthalten.												
<b>Kindersicherheit:</b>	Die Sicherheitsquaste zur Kindersicherheit wird vormontiert an der Schnur geliefert. Nach dem Bedienvorgang müssen Zugschnur und Sicherheitsquaste am Schnurwickelhaken fixiert werden.												
<b>Montage:</b>	Deckenmontage (Standard) mit Clips. Wandmontage mit Winkel-, Glasleistenträger für Frontmontage und Klemmträger gegen Aufpreis. Bis Breite 99,9 cm 2 Träger, ab Breite 100 cm 3 Träger. Träger und Zubehör siehe Seite 131 - 132.												

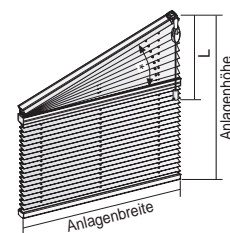

\* Öffnungswinkel  
**11-8410** max. 35°  
**11-8460** max. 60°

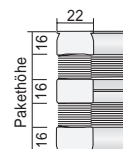

11-8410

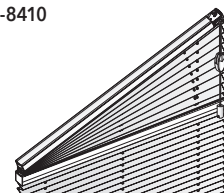

11-8460

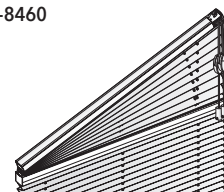

Technische Daten

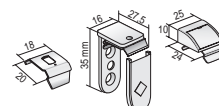



# Modell 11-8465, 11-8470

Senkrechte Sonderformen freihängend: Slope-Fenster

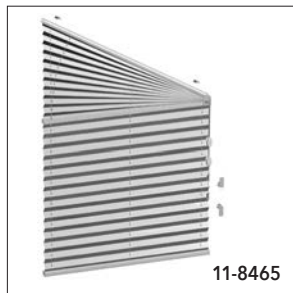

11-8465

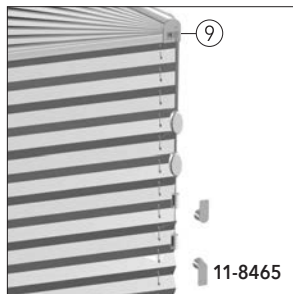

11-8465

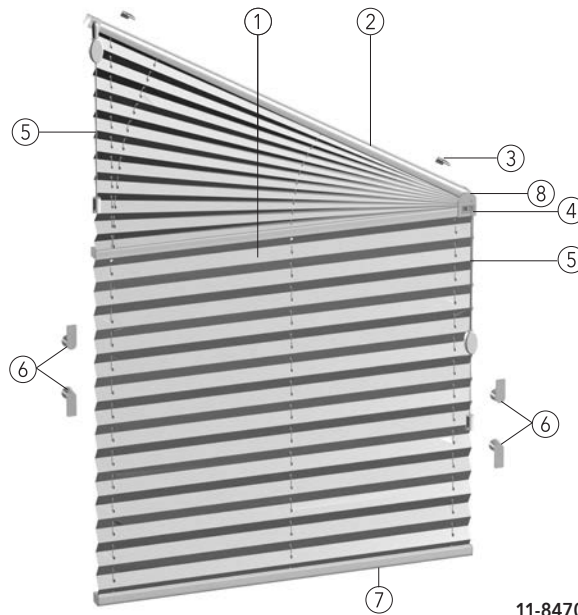

11-8470

- ① Behang
- ② Oberschiene
- ③ Montageclip
- ④ Schnurbremse
- ⑤ Schnurzug
- ⑥ Schnurwickelhaken
- ⑦ Unterschiene
- ⑧ Gelenk
- ⑨ Modell 11-8465  
2 Schnürzüge unten

## Technische Daten

<b>Modell:</b>	<p><b>11-8465</b> Freihängendes Plissee für Slope-Fenster, Öffnungswinkel 5° bis 60°, zwei Schnürzüge unten, mit Gelenk, senkrechter Bereich mit Schnurbremse, dreieckiger Bereich ohne Schnurbremse</p> <p><b>11-8470</b> Freihängendes Plissee für Slope-Fenster, Öffnungswinkel 5° bis 60°, mit zwei Schnürzügen (ein Schnurzug pro Seite) mit Gelenk und Schnurbremsen</p>												
<b>Beschreibung:</b>	Schnurzugbedienung. Behang ist auch in der Schräge zu öffnen. Ober-, Mittel- und Unterschiene aus stranggepresstem Aluminium. Plissierter Behang in unterschiedlichen Qualitäten, siehe MHZ-Kollektion. Zugschnüre farblich auf Behang abgestimmt.												
<b>Maße:</b>	Min. Breite 30 cm, max. Breite 150 cm, max. Höhe 260 cm												
<b>Technikfarben:</b>	<table border="0"> <tr> <td>100 silberfarbig eloxiert E6/EV1</td> <td>171 weiß pulverbeschichtet RAL 9016</td> </tr> <tr> <td>372 bronze eloxiert E6/3145</td> <td>650 anthrazit pulverbeschichtet ähnlich DB 703</td> </tr> <tr> <td>670 schwarz pulverbeschichtet RAL 9005</td> <td></td> </tr> </table>	100 silberfarbig eloxiert E6/EV1	171 weiß pulverbeschichtet RAL 9016	372 bronze eloxiert E6/3145	650 anthrazit pulverbeschichtet ähnlich DB 703	670 schwarz pulverbeschichtet RAL 9005							
100 silberfarbig eloxiert E6/EV1	171 weiß pulverbeschichtet RAL 9016												
372 bronze eloxiert E6/3145	650 anthrazit pulverbeschichtet ähnlich DB 703												
670 schwarz pulverbeschichtet RAL 9005													
<b>Pakethöhen:</b>	<table border="1"> <thead> <tr> <th>Anlagenhöhe bis (cm)</th> <th>50</th> <th>100</th> <th>150</th> <th>200</th> <th>260</th> </tr> </thead> <tbody> <tr> <td>Pakethöhe ca. (cm)</td> <td>7</td> <td>8</td> <td>9</td> <td>10</td> <td>12</td> </tr> </tbody> </table>	Anlagenhöhe bis (cm)	50	100	150	200	260	Pakethöhe ca. (cm)	7	8	9	10	12
Anlagenhöhe bis (cm)	50	100	150	200	260								
Pakethöhe ca. (cm)	7	8	9	10	12								
<b>Stoffe:</b>	Siehe MHZ-Kollektion.												
<b>Bedienung:</b>	<p><b>11-8465</b> Heben und Senken mit 2 Schnürzügen, senkrechter Bereich Arretierung mittels Schnurbremse, dreieckiger Bereich ohne Schnurbremse, Arretierung durch Umwickeln der Schnurwickelhaken, Bedienseite unten.</p> <p><b>11-8470</b> Heben und Senken mit Schnurzug, Arretierung mittels Schnurbremse. Bedienseite oben und unten.</p> <p>Bedienlänge (L) Standard 100 cm, andere Höhen auf Wunsch. Schnurwickelhaken im Lieferumfang enthalten.</p>												
<b>Kindersicherheit:</b>	Die Sicherheitsquaste zur Kindersicherheit wird vormontiert an der Schnur geliefert. Nach dem Bedienvorgang müssen Zugschnur und Sicherheitsquaste am Schnurwickelhaken fixiert werden.												
<b>Montage:</b>	Deckenmontage (Standard) mit Clips. Wandmontage mit Winkel-, Glasleistenträger für Frontmontage, Klemmträger gegen Aufpreis. Bis Breite 99,9 cm 2 Träger, ab Breite 100 cm 3 Träger. Träger und Zubehör siehe Seite 131 - 132.												

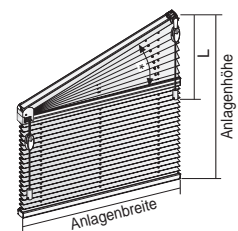

\* Öffnungswinkel max. 60°

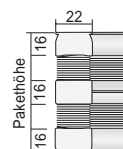

11-8465

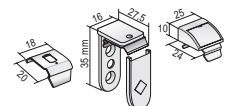
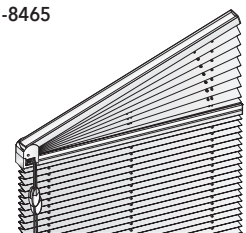



# Modell 11-8710, 11-8780

## Senkrechte Sonderformen freihängend: Dreieck-Fenster

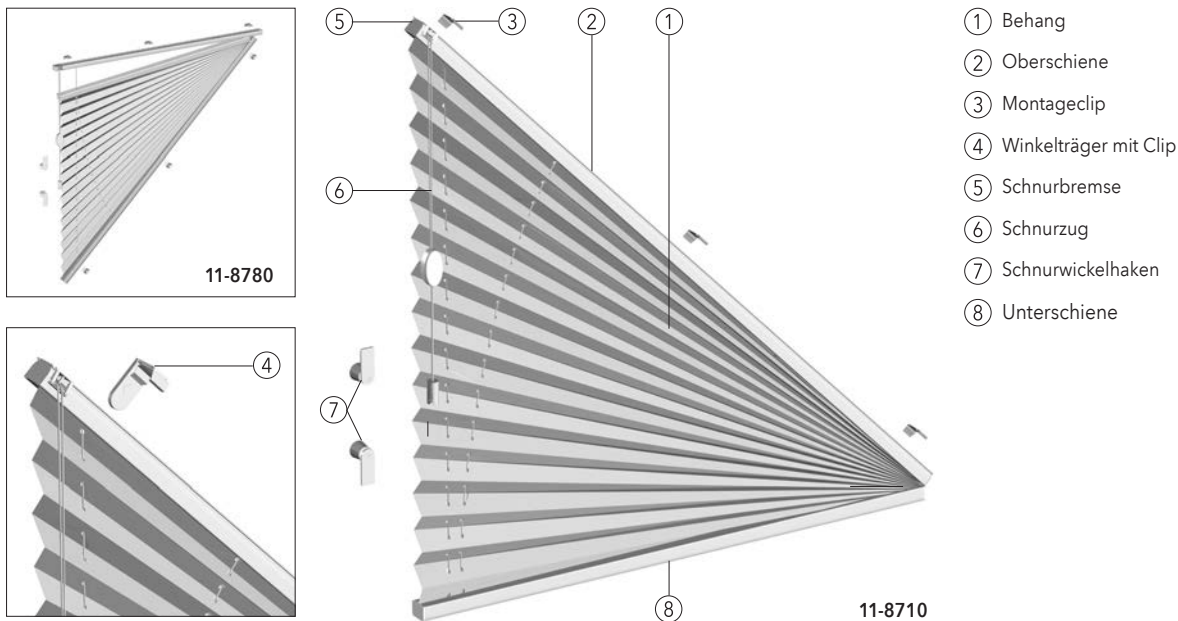

### Technische Daten

<b>Modell:</b>	<b>11-8710</b> Freihängendes Plissee mit Schnurzug für Dreieck-Fenster, Öffnungswinkel 5° bis 60°, Behang öffnet nach oben <b>11-8780</b> Freihängendes Plissee mit Schnurzug für Dreieck-Fenster, Öffnungswinkel 5° bis 45°, Behang öffnet nach unten									
<b>Beschreibung:</b>	Schnurzugbedienung mit integrierter, seitlicher Schnurbremse. Ober- und Unterschiene aus stranggepresstem Aluminium. Plissierter Behang in unterschiedlichen Qualitäten, siehe MHZ-Kollektion. Zugschnüre farblich auf Behang abgestimmt.									
<b>Maße:</b>	<b>11-8710</b> Min. Breite 50 cm, max. Breite 150 cm, max. Höhe 150 cm <b>11-8780</b> Min. Breite 50 cm, max. Breite 150 cm, max. Höhe 100 cm									
<b>Technikfarben:</b>	100 silberfarbig eloxiert E6/EV1    171 weiß pulverbeschichtet RAL 9016 372 bronze eloxiert E6/3145    650 anthrazit pulverbeschichtet ähnlich DB 703 670 schwarz pulverbeschichtet RAL 9005									
<b>Pakethöhen:</b>	<table border="1"> <thead> <tr> <th>Anlagenhöhe bis (cm)</th> <th>50</th> <th>100</th> </tr> </thead> <tbody> <tr> <td><b>11-8710</b> Pakethöhe ca. (cm)</td> <td>5</td> <td>6</td> </tr> <tr> <td><b>11-8780</b> Pakethöhe ca. (cm)</td> <td>6</td> <td>7</td> </tr> </tbody> </table>	Anlagenhöhe bis (cm)	50	100	<b>11-8710</b> Pakethöhe ca. (cm)	5	6	<b>11-8780</b> Pakethöhe ca. (cm)	6	7
Anlagenhöhe bis (cm)	50	100								
<b>11-8710</b> Pakethöhe ca. (cm)	5	6								
<b>11-8780</b> Pakethöhe ca. (cm)	6	7								
<b>Hinweis:</b>	Mögliches Auffächern des Stoffes beachten.									
<b>Stoffe:</b>	Siehe MHZ-Kollektion.									
<b>Bedienung:</b>	Heben und Senken mit Schnurzug, Arretierung mittels Schnurbremse. Bedienseite wahlweise links oder rechts. Bei Modell 11-8710 Bedienung nur an der hohen Seite möglich. Bedienlänge (L) Standard 100 cm, andere Höhen auf Wunsch. Schnurwickelhaken im Lieferumfang enthalten.									
<b>Kindersicherheit:</b>	Die Sicherheitsquaste zur Kindersicherheit wird vormontiert an der Schnur geliefert. Nach dem Bedienvorgang müssen Zugschnur und Sicherheitsquaste am Schnurwickelhaken fixiert werden.									
<b>Montage:</b>	Deckenmontage (Standard) mit Clips. Wandmontage mit Winkel-, Glasleistenträger für Frontmontage oder Klemmträger gegen Aufpreis. Bei <b>11-8710</b> 3 Träger pro Anlage. Bei <b>11-8780</b> 6 Träger pro Anlage. Träger und Zubehör siehe Seite 136 - 137.									

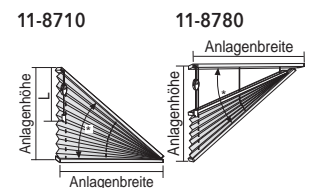

\* Öffnungswinkel  
**11-8710** max. 60° | **11-8780** max. 45°

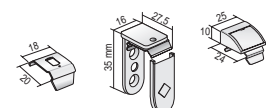
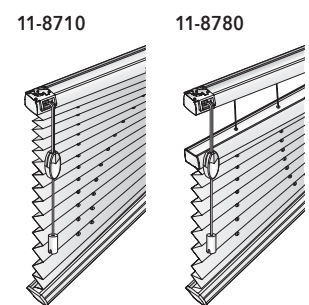
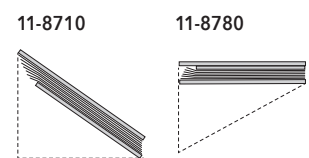
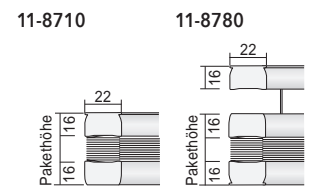

Technische Daten

# Modell 11-8700, 11-8709, 11-8600

Feststehende senkrechte Sonderformen: Rundbogen- und Dreieck-Fenster

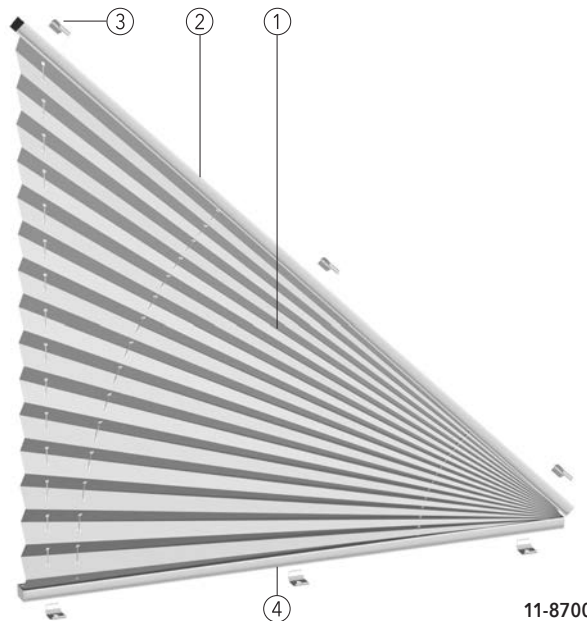
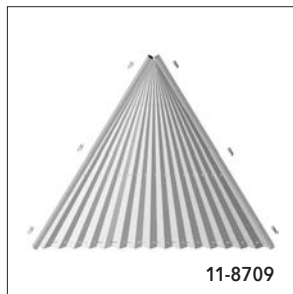
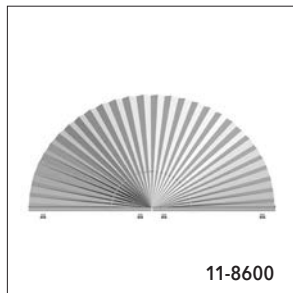

- ① Behang
- ② Oberschiene
- ③ Montageclip
- ④ Unterschiene

## Technische Daten

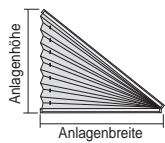
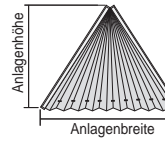
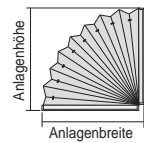
<b>Modell:</b>	<b>11-8700</b> feststehendes Plissee für rechteckige Dreieck-Fenster <b>11-8709</b> feststehendes Plissee für Dreieck-Fenster <b>11-8600</b> feststehendes Plissee für Rund-Fenster bis 180°	<b>11-8700</b>
<b>Beschreibung:</b>	Feststehender Behang. Ober- und Unterschiene aus stranggepresstem Aluminium. Plissierter Behang in unterschiedlichen Qualitäten, siehe MHZ-Kollektion. Nur für Festverglasungen.	
<b>Maße:</b>	<b>11-8700</b> min. Breite 30 cm, max. Breite 150 cm, max. Höhe 150 cm <b>11-8709</b> min. Breite 30 cm, max. Breite 100 cm, max. Höhe 150 cm <b>11-8600</b> bis 90°: min. Breite 30 cm, max. Breite 100 cm, max. Höhe 100 cm bis 180°: min. Breite 30 cm, max. Breite 100 cm, max. Höhe 50 cm	<b>11-8709</b>
<b>Technikfarben:</b>	100 silberfarbig eloxiert E6/EV1      171 weiß pulverbeschichtet RAL 9016 372 bronze eloxiert E6/3145      650 anthrazit pulverbeschichtet ähnlich DB 703 670 schwarz pulverbeschichtet RAL 9005	
<b>Stoffe:</b>	Siehe MHZ-Kollektion.	<b>11-8600, 90°</b>
<b>Montage:</b>	Deckenmontage (Standard) mit Clips. Wandmontage mit Winkel-, Glasleistenträger für Frontmontage gegen Aufpreis. Bei Modell <b>11-8700, 11-8709</b> 6 Träger pro Anlage. Bei <b>11-8600</b> 3 Träger pro Anlage. Träger und Zubehör siehe Seite 136 - 137.	
		<b>11-8600, 180°</b>

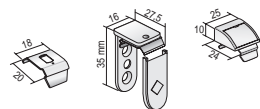

# Modell 11-6120, 11-6110

## Plafond- und Wintergartenanlagen: Bedienschiene, Schnurzug

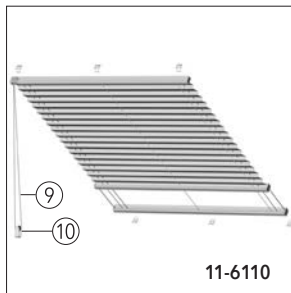

11-6110

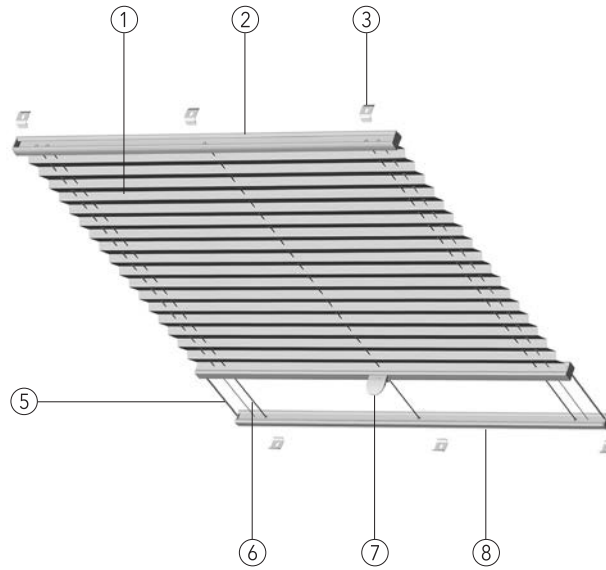
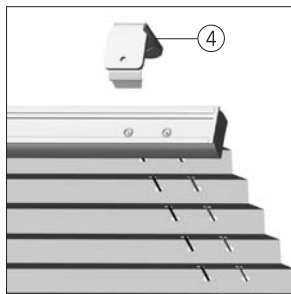

11-6120

- ① Behang
- ② Oberschiene
- ③ Montageclip
- ④ Winkelträger mit Clip
- ⑤ Spanndraht
- ⑥ Spanschnur
- ⑦ Bedienschiene mit Griff
- ⑧ Unterschiene
- ⑨ Bedienschnur
- ⑩ Sicherheitsspannvorrichtung

### Technische Daten

<b>Modell:</b>	<b>11-6120</b> gespanntes Plissee für Plafond und Wintergarten. Einstellen der Behanghöhe durch Verschieben der Bedienschiene.										
	<b>11-6110</b> Plissee mit Schnurzug für Plafond und Wintergarten. Endlosschnurbedienung.										
<b>Beschreibung:</b>	Ober-, Bedien- und Unterschiene aus stranggepresstem Aluminium. Plissierter Behang in unterschiedlichen Qualitäten, siehe MHZ-Kollektion. Spanndrähte, schwarz ummantelt, führen das Plissee parallel zum Fenster. Farbe Spanschnüre bei <b>11-6110</b> grau, bei <b>11-6120</b> anthrazit.										
<b>Maße:</b>	Min. Breite 30 cm, max. Breite 150 cm, max. Höhe 400 cm										
<b>Technikfarben:</b>	100 silberfarbig eloxiert E6/EV1      171 weiß pulverbeschichtet RAL 9016 372 bronze eloxiert E6/3145      650 anthrazit pulverbeschichtet ähnlich DB 703 670 schwarz pulverbeschichtet RAL 9005										
<b>Pakethöhen:</b>	<table border="1" style="display: inline-table; border-collapse: collapse;"> <thead> <tr> <th>Anlagenhöhe bis (cm)</th> <th>100</th> <th>200</th> <th>300</th> <th>400</th> </tr> </thead> <tbody> <tr> <td>Pakethöhe ca. (cm)</td> <td>6</td> <td>8</td> <td>10</td> <td>12</td> </tr> </tbody> </table>	Anlagenhöhe bis (cm)	100	200	300	400	Pakethöhe ca. (cm)	6	8	10	12
Anlagenhöhe bis (cm)	100	200	300	400							
Pakethöhe ca. (cm)	6	8	10	12							
<b>Stoffe:</b>	Siehe MHZ-Kollektion.										
<b>Bedienung:</b>	<p><b>11-6120</b> Öffnen und Schließen mittels Bedienschiene. Behang arretiert an jeder gewünschten Position. Für schwer erreichbare Anlagen ist auf Wunsch ein Bedienstab erhältlich.</p> <p><b>11-6110</b> Öffnen und Schließen mittels Endlosschnur. Behang arretiert an jeder gewünschten Position. Bedienseite wahlweise links oder rechts. Bedienlänge (L) ab 50 cm bis 150 cm in 10 cm Schritten (Standard 100 cm), Bedienlänge ab 150,1 cm bis 300 cm in 25 cm Schritten. Andere Bedienlängen auf Anfrage mit Aufpreis. Bitte beachten Sie auch den Hinweis auf Seite 216.</p>										
<b>Kindersicherheit:</b>	<b>11-6110</b> Die Sicherheitsspannvorrichtung wird vormontiert an der Schnur geliefert. Einbauichtung und Schnurspannung beachten. Korrekte Position der Sicherheitsspannvorrichtung muss regelmäßig kontrolliert und im Zweifelsfall nachjustiert werden.										
<b>Montage:</b>	Deckenmontage (Standard) mit Clips. Wandmontage mit Winkelträger gegen Aufpreis. Montageprofil für erforderlichen Abstand zur Glasscheibe (siehe Seite 214 - Einbauempfehlungen). Trägeranzahl und Zubehör siehe Seite 145 - 146.										
<b>Hinweis:</b>	Anlage muss von oben nach unten laufen.										

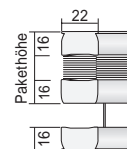
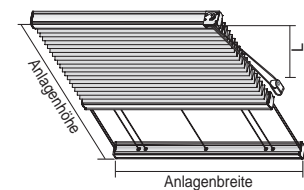

11-6120

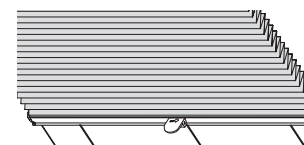

11-6110

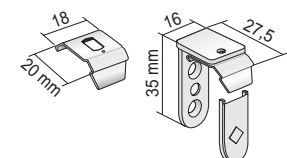
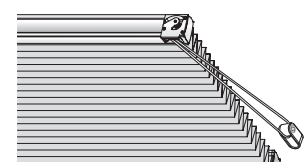

Technische Daten

# Modell 11-6130, 11-6140

Plafond- und Wintergartenanlagen: Handkurbel, Elektro-Bedienstab, Elektro-Antrieb 24 V

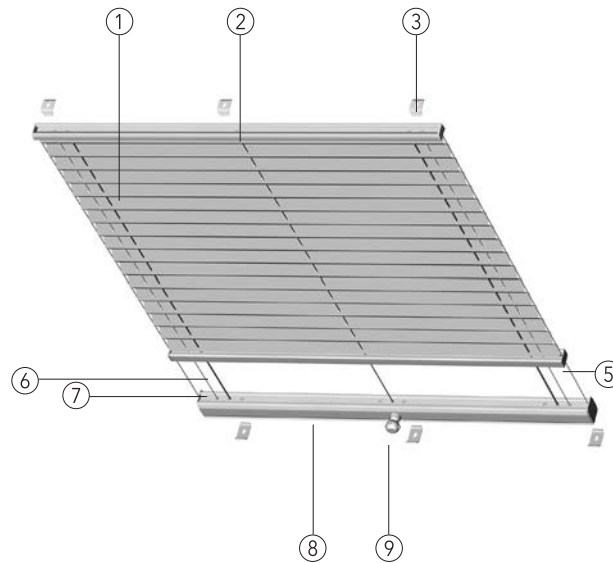
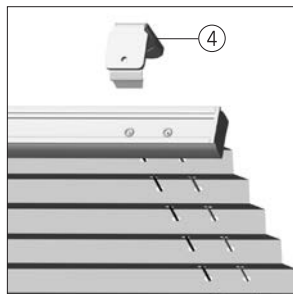
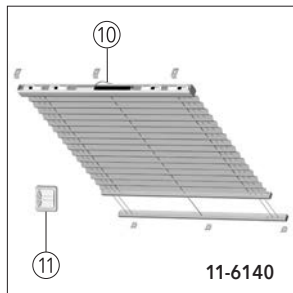

- ① Behang
- ② Ober- bzw. Unterschiene
- ③ Montageclip
- ④ Winkelträger mit Clip
- ⑤ Bedienschiene
- ⑥ Spanndraht
- ⑦ Spannschnur
- ⑧ Antriebsschiene
- ⑨ Antriebs-Adapter
- ⑩ Elektro-Antrieb 24 V
- ⑪ Tasterkombination (nicht im Lieferumfang enthalten)

11-6130

## Technische Daten

**Modell:** **11-6130** Plissee mit Handkurbel oder Elektro-Bedienstab für Plafond und Wintergarten  
**11-6140** Plissee mit Elektro-Antrieb 24 Volt, mittig in der Oberschiene, mit automatischer Endlagenabschaltung. Einzel- oder Gruppenbedienung. Für Feuchträume geeignet (DIN EN 13120, L1 und max. L2, d.h. gut beheizte und belüftete Wohnräume ohne Überbelegung, einschließlich Küchen und Bäder)

**Beschreibung:** Profile aus stranggepresstem Aluminium. Plissierter Behang in unterschiedlichen Qualitäten, siehe MHZ-Kollektion. Spanndrähte, schwarz ummantelt, führen das Plissee parallel zum Fenster. Farbe Spannschnüre grau.

**Maße:** **11-6130** Min. Breite 40 cm, max. Breite 150 cm, max. Höhe 400 cm  
**11-6140** Min. Breite 55 cm, max. Breite 69,9 cm, max. Höhe 240 cm, min. Breite 70 cm, max. Breite 150 cm, max. Höhe 400 cm

**Technikfarben:** 100 silberfarbig eloxiert E6/EV1      171 weiß pulverbeschichtet RAL 9016  
 372 bronze eloxiert E6/3145      650 anthrazit pulverbeschichtet ähnlich DB 703  
 670 schwarz pulverbeschichtet RAL 9005

Pakethöhen:	Anlagenhöhe bis (cm)	100	200	300	400
	Pakethöhe ca. (cm)	9	11	13	15

**Stoffe:** Siehe MHZ-Kollektion.

**Bedienung:** **11-6130** Öffnen und Schließen mittels Handkurbel oder Elektro-Bedienstab, siehe Preisliste Elektrozubehör. Antriebs-Adapter mittig, andere Positionen auf Anfrage.  
 Standard: Bedienung und Stoffpaket gegenüberliegend <sup>(1)</sup>, andere Anordnung auf Wunsch.

**11-6140** Öffnen und Schließen mittels Elektro-Antrieb <sup>(2)</sup>. Verschiedene Steuerungsmöglichkeiten durch Tast- und Rastschalter, Funk-Handsender, Zeitschaltuhr und Lichtsensor.  
 Preise, Hinweise, Elektro-Steuerungsbeispiele und -Zubehör siehe Preisliste Elektrozubehör.

**Montage:** Deckenmontage (Standard) mit Clips. Wandmontage mit Winkelträger gegen Aufpreis. Montageprofil für erforderlichen Abstand zur Glasscheibe (siehe Seite 214 - Einbauempfehlungen). Trägeranzahl und Zubehör siehe Seite 153 - 155.

**Hinweis:** **11-6130** Anlage muss von oben nach unten laufen  
**11-6140** <sup>(2)</sup> Elektro-Antrieb und Stoffpaket sind immer zusammengebaut, Behang muss immer in der Schräge von oben nach unten laufen.

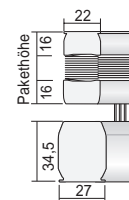
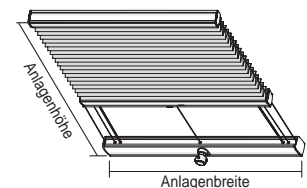

11-6130 <sup>(1)</sup>

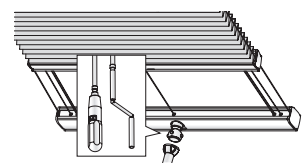

11-6140 <sup>(2)</sup>

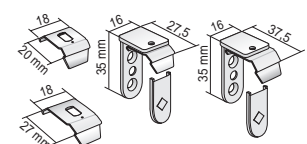
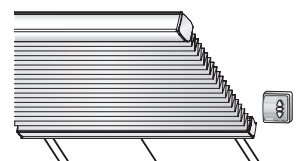

# Modell 11-6556

## Sonderformen mit Spanndrähten: Slope-Fenster

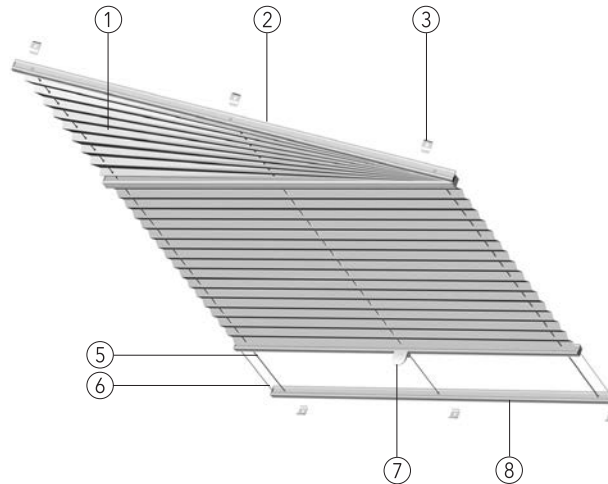
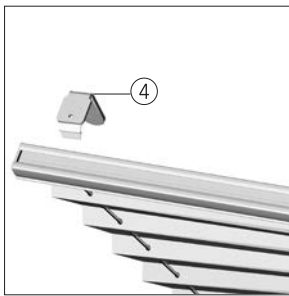

- ① Behang
- ② Oberschiene
- ③ Montageclip
- ④ Winkelträger mit Clip
- ⑤ Spanndraht
- ⑥ Spannschnur
- ⑦ Bedienschiene mit Griff
- ⑧ Unterschiene

11-6556

### Technische Daten

<b>Modell:</b>	11-6556 gespanntes Plissee als Slope-Anlage für Plafond und Wintergarten, Winkel bis max. 60°			
<b>Beschreibung:</b>	Einstellen der Behanghöhe durch Verschieben der Bedienschiene. Dreieckiger Bereich feststehend, rechteckiger Bereich des Behangs beweglich. Ober-, Mittel-, Bedien- und Untersienen aus stranggepresstem Aluminium. Plissierter Behang in unterschiedlichen Qualitäten, siehe MHZ-Kollektion. Spannschnüre farblich auf Behang abgestimmt. Spanndrähte, schwarz ummantelt, führen das Plissee parallel zum Fenster.			
<b>Maße:</b>	Min. Breite 30 cm, max. Breite 120 cm, max. schräge Breite 230 cm, Max. Höhe 400 cm Neigungswinkel: 45° - 90°			
<b>Technikfarben:</b>	100 silberfarbig eloxiert E6/EV1	171 weiß pulverbeschichtet RAL 9016		
	372 bronze eloxiert E6/3145	650 anthrazit pulverbeschichtet ähnlich DB 703		
	670 schwarz pulverbeschichtet RAL 9005			
<b>Pakethöhen:</b>	<b>Anlagenhöhe bis (cm)</b>	100	200	300
	<b>Pakethöhe ca. (cm)</b>	6	8	10
<b>Stoffe:</b>	Siehe MHZ-Kollektion.			
<b>Bedienung:</b>	Öffnen und Schließen mittels Bedienschiene. Schiene arretiert an jeder gewünschten Position. Nur der rechteckige Teil des Behangs kann geöffnet werden. Für schwer erreichbare Anlagen ist auf Wunsch ein Bedienstab erhältlich.			
<b>Montage:</b>	Deckenmontage (Standard) mit Clips. Wandmontage mit Winkelträgern gegen Aufpreis. Montageprofil für erforderlichen Abstand zur Glasscheibe (s. S. 214 - Einbauempfehlungen). Trägeranzahl und Zubehör siehe Seite 160 - 161. Montage der Träger 10cm von außen.			

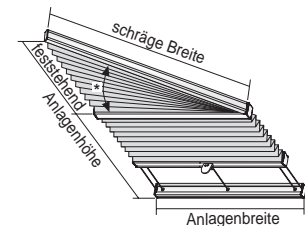

\* Öffnungswinkel max. 60°

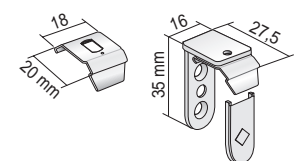
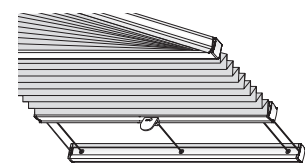
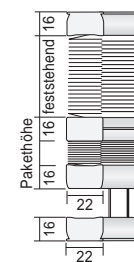

Technische Daten

# Modell 11-6722, 11-6723

Sonderformen mit Spanndrähten: Dreieck-Fenster

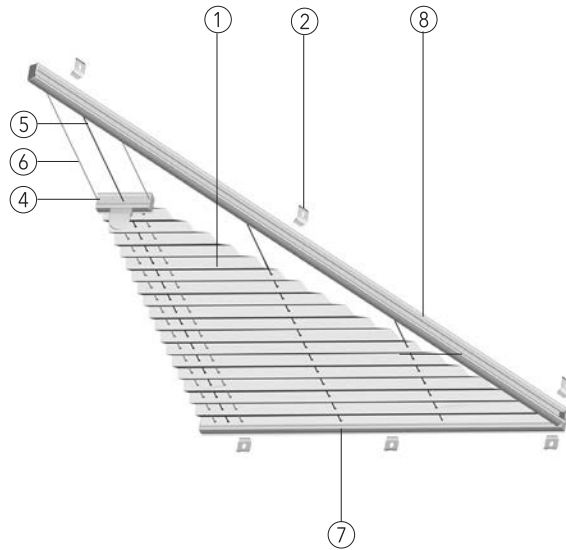
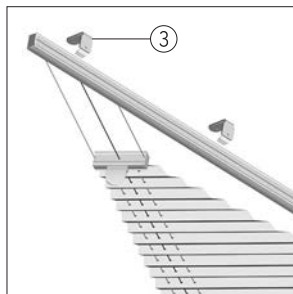

- ① Behang
- ② Montageclip
- ③ Winkelträger mit Clip
- ④ Bedienschiene mit Griff
- ⑤ Spanndraht
- ⑥ Spannschnur
- ⑦ Unterschiene
- ⑧ Seitenschiene

11-6722

## Technische Daten

**Modell:** 11-6722 gespanntes Plissee als Dreieck-Anlage mit einem rechten Winkel für Plafond und Wintergarten

11-6723 gespanntes Plissee als Dreieck-Anlage für Plafond und Wintergarten

**Beschreibung:** Einstellen der Behanghöhe durch Verschieben der Bedienschiene. Ober-, Seiten-, Bedien- und Unterschienen aus stranggepresstem Aluminium. Plissierter Behang in unterschiedlichen Qualitäten, siehe MHZ-Kollektion. Spannschnüre farblich auf Behang abgestimmt. Spanndrähte, schwarz ummantelt, führen das Plissee parallel zum Fenster. Aus technischen Gründen bleibt die Spitze frei (minimale Breite  $b = 7$  cm).

**Maße:** 11-6722 min. Breite 30 cm, max. Breite 120 cm, max. Höhe 200 cm, max. Abstand (a) 120 cm

11-6723 min. Breite 30 cm, max. Breite 120 cm, max. Höhe 200 cm

**Technikfarben:** 100 silberfarbig eloxiert E6/EV1 171 weiß pulverbeschichtet RAL 9016  
372 bronze eloxiert E6/3145 650 anthrazit pulverbeschichtet ähnlich DB 703  
670 schwarz pulverbeschichtet RAL 9005

Pakethöhen:	Anlagenhöhe bis (cm)	50	100	150	200
	Pakethöhe ca. (cm)	4	5	6	7

**Hinweis:** Mögliches Auffächern des Stoffes beachten.

**Stoffe:** Siehe MHZ-Kollektion.

**Bedienung:** Öffnen und Schließen mittels Bedienschiene.  
Schiene arretiert an jeder gewünschten Position.  
Für schwer erreichbare Anlagen ist auf Wunsch ein Bedienstab erhältlich.

**Montage:** Deckenmontage (Standard) mit Clips. Wandmontage mit Winkelträgern gegen Aufpreis. 11 Träger pro Anlage. Montageprofil für erforderlichen Abstand zur Glasscheibe (siehe Seite 214 - Einbauempfehlungen). Träger und Zubehör siehe Seite 165 - 166.

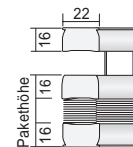
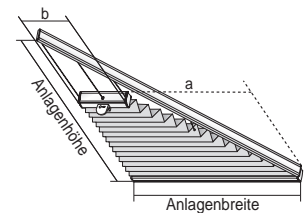

11-6722

11-6723

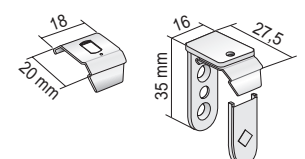
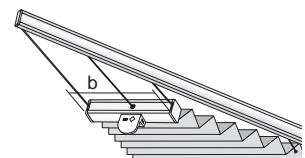
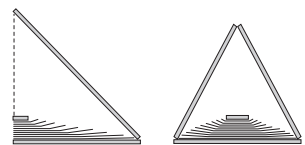



# Modell 11-6922, 11-6923

## Sonderformen mit Spanndrähten: Trapez-Fenster

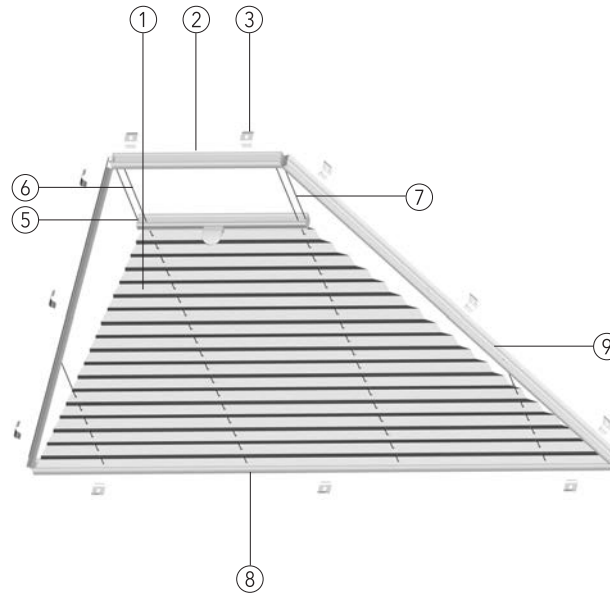
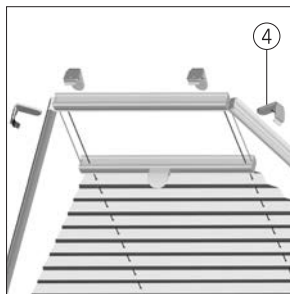
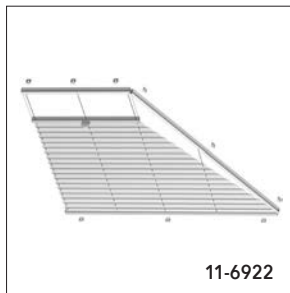

- ① Behang
- ② Oberschiene
- ③ Montageclip
- ④ Winkelträger mit Clip
- ⑤ Bedienschiene mit Griff
- ⑥ Spanndraht
- ⑦ Spannschnur
- ⑧ Unterschiene
- ⑨ Seitenschiene

11-6923

### Technische Daten

<b>Modell:</b>	<b>11-6922</b> gespanntes Plissee als Trapez-Anlage mit einem rechten Winkel für Plafond und Wintergarten <b>11-6923</b> gespanntes Plissee als Trapez-Anlage für Plafond und Wintergarten										
<b>Beschreibung:</b>	Einstellen der Behanghöhe durch Verschieben der Bedienschiene. Ober-, Seiten-, Bedien- und Unterschienen aus stranggepresstem Aluminium. Plissierter Behang in unterschiedlichen Qualitäten, siehe MHZ-Kollektion. Spannschnüre farblich auf Behang abgestimmt. Spanndrähte, schwarz ummantelt, führen das Plissee parallel zum Fenster. Minimale Breite <b>b</b> = 10 cm.										
<b>Maße:</b>	<b>11-6922</b> min. Breite 30 cm, max. Breite 120 cm, max. Höhe 200 cm, max. Abstand (a) 120 cm <b>11-6923</b> min. Breite 30 cm, max. Breite 150 cm, max. Höhe 200 cm										
<b>Technikfarben:</b>	100 silberfarbig eloxiert E6/EV1      171 weiß pulverbeschichtet RAL 9016 372 bronze eloxiert E6/3145      650 anthrazit pulverbeschichtet ähnlich DB 703 670 schwarz pulverbeschichtet RAL 9005										
<b>Pakethöhen:</b>	<table border="1" style="border-collapse: collapse; width: 100%;"> <thead> <tr> <th>Anlagenhöhe bis (cm)</th> <th>50</th> <th>100</th> <th>150</th> <th>200</th> </tr> </thead> <tbody> <tr> <td>Pakethöhe ca. (cm)</td> <td>4</td> <td>5</td> <td>6</td> <td>7</td> </tr> </tbody> </table>	Anlagenhöhe bis (cm)	50	100	150	200	Pakethöhe ca. (cm)	4	5	6	7
Anlagenhöhe bis (cm)	50	100	150	200							
Pakethöhe ca. (cm)	4	5	6	7							
<b>Hinweis:</b>	Mögliches Auffächern des Stoffes beachten.										
<b>Stoffe:</b>	Siehe MHZ-Kollektion.										
<b>Bedienung:</b>	Öffnen und Schließen mittels Bedienschiene. Schiene arretiert an jeder gewünschten Position. Für schwer erreichbare Anlagen ist auf Wunsch ein Bedienstab erhältlich.										
<b>Montage:</b>	Deckenmontage (Standard) mit Clips. Wandmontage mit Winkelträgern gegen Aufpreis. 11 Träger pro Anlage. Montageprofil für erforderlichen Abstand zur Glasscheibe (siehe Seite 214 - Einbauempfehlungen). Träger und Zubehör siehe Seite 165 - 166.										

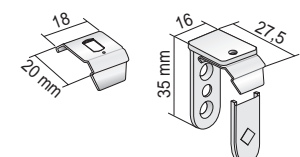
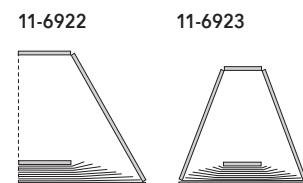
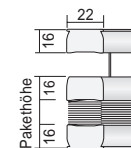
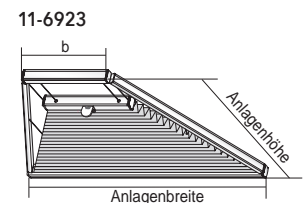
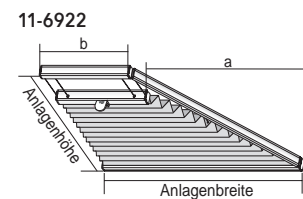

Technische Daten

# Modell 11-6422, 11-6433, 11-6823

## Sonderformen mit Spanndrähten: Fünfeck- und Sechseck-Fenster

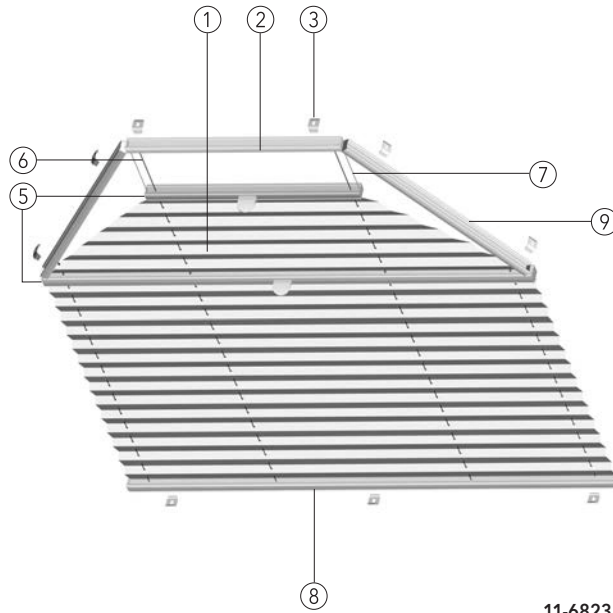
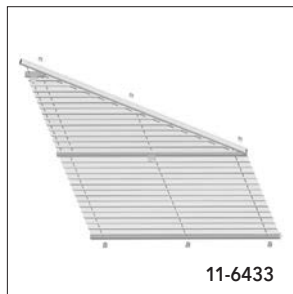
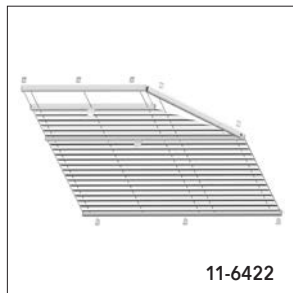

- ① Behang
- ② Oberschiene
- ③ Montageclip
- ④ Winkelträger mit Clip
- ⑤ Bedienschiene mit Griff
- ⑥ Spanndraht
- ⑦ Spannschnur
- ⑧ Unterschiene
- ⑨ Seitenschiene

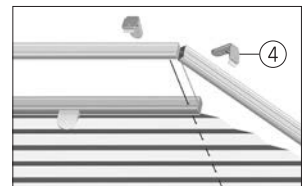

### Technische Daten

**Modell:** 11-6422 gespanntes Plissee als Fünfeck-Anlage für Plafond und Wintergarten  
 11-6433 gespanntes Plissee als Slope-Anlage für Plafond und Wintergarten  
 11-6823 gespanntes Plissee als Sechseck-Anlage für Plafond und Wintergarten

**Beschreibung:** Einstellen der Behanghöhe durch Verschieben der Bedienschiene. Ober-, Seiten-, Bedien- und Unterschienen aus stranggepresstem Aluminium. Plissierter Behang in unterschiedlichen Qualitäten, siehe MHZ-Kollektion. Spannschnüre farblich auf Behang abgestimmt. Spanndrähte, schwarz ummantelt, führen das Plissee parallel zum Fenster. Aus technischen Gründen bleibt bei Modell 11-6433 die Spitze frei (minimale Breite  $b = 10$  cm)

**Maße:** 11-6422 min. Breite 30 cm, max. Breite 150 cm, max. Höhe 400 cm  
 11-6433 min. Breite 30 cm, max. Breite 120 cm, max. Höhe 400 cm  
 11-6823 min. Breite 30 cm, max. Breite 150 cm, max. Höhe 400 cm

**Technikfarben:** 100 silberfarbig eloxiert E6/EV1      171 weiß pulverbeschichtet RAL 9016  
 372 bronze eloxiert E6/3145      650 anthrazit pulverbeschichtet ähnlich DB 703  
 670 schwarz pulverbeschichtet RAL 9005

Pakethöhen:	Anlagenhöhe bis (cm)	50	100	200	300	400
	Pakethöhe ca. (cm)	7	9	11	13	15

**Hinweis:** Mögliches Auffächern des Stoffes beachten.

**Stoffe:** Siehe MHZ-Kollektion.

**Bedienung:** Öffnen und Schließen mittels Bedienschiene.  
 Schiene arretiert an jeder gewünschten Position.  
 Für schwer erreichbare Anlagen ist auf Wunsch ein Bedienstab erhältlich.

**Montage:** Deckenmontage (Standard) mit Clips. Wandmontage mit Winkelträgern gegen Aufpreis. 11 Träger pro Anlage. Montageprofil für erforderlichen Abstand zur Glasscheibe (siehe Seite 214 - Einbauempfehlungen). Träger und Zubehör siehe Seite 173 - 174.

